

2015

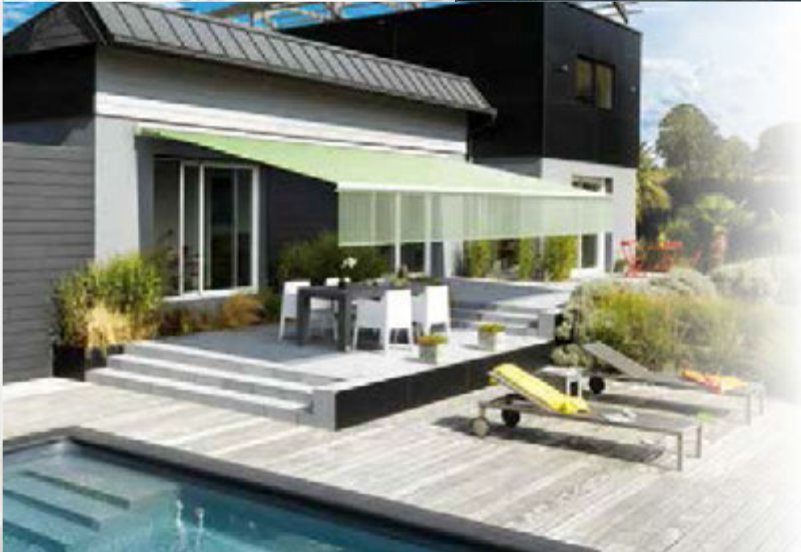

PROTECTION SOLAIRE

Stores Extérieurs/Intérieurs-Pergolas



15 ans
EXPERTS
STORISTES agréés
Soliso

www.experts-storistes.com



PAROLE D'EXPERT

“ Havre de paix pour se ressourcer ou espace de convivialité pour se retrouver... nos solutions s'adaptent à vos envies pour faire de vos terrasses, vos balcons ou vos intérieurs des lieux privilégiés, **des endroits qui vous ressemblent**. Bien plus que des protections solaires, les produits sélectionnés par les Experts Storistes vous garantissent un équilibre parfait entre style, confort et efficacité, avec un seul mot d'ordre : « **PROFITER** », en journée comme en soirée, en hiver comme en été. ”

SOM- MAIRE

Pourquoi choisir
les Experts
Storistes

/ P. 04 /

Pourquoi
s'équiper?

/ P. 07 /

Quelle solution
pour quel besoin?

/ P. 08 /

Guide :
comment choisir
son store extérieur ?

/ P. 10 /

Stores
extérieurs



/ P. 19 /

[Monoblocs
Cassettes
Coffres]

Stores
extérieurs
spécifiques



/ P. 29 /

Pergolas



/ P. 33 /

Volets



/ P. 39 /

Stores
intérieurs



/ P. 43 /

Tous les
produits

/ P. 50 /

[Tableau de
synthèse
technique]



L'ensemble des photographies de ce catalogue sont non-contractuelles.

LES EXPERTS STORISTES, VOTRE GARANTIE D'EXCELLENCE

Bien plus qu'un nom, l'appellation Experts Storistes est un **véritable label de qualité**, avec une large sélection de stores intérieurs, extérieurs et pergolas fabriqués sur-mesure pour combler toutes vos envies et satisfaire toutes vos exigences.

Au total, ce sont **plus de 150 points de vente** qui s'engagent au quotidien autour de valeurs communes telles que le professionnalisme et le savoir-faire, pour vous accompagner dans toutes les étapes de votre projet avec **des conseils clairs et des réponses parfaitement adaptées**.

5 BONNES RAISONS DE NOUS FAIRE CONFIANCE



DES PRODUITS DE QUALITÉ...

Les produits proposés sont élaborés par la marque reconnue Soliso Europe, tous sélectionnés pour leur qualité, leur fiabilité, leur robustesse et systématiquement testés et éprouvés à l'usage.

... FABRIQUÉS EN FRANCE

Toutes nos références répondent à la Norme NF EN 13561, obligatoire depuis le 31/03/2006 (décret n° 92-647). Dans ce cadre, toutes nos bannes (Monaco, Floride, Caraïbes, Osiris, Marina, Océania Lumina Led, Antalya, Hermès, Hermès Lumina Led, Calysta) sont certifiées par le bureau de contrôle VERITAS, spécialisé dans l'évaluation de conformité.

Nos produits sont labellisés « **Stores d'Origine Contrôlée** », une appellation qui garantit **l'engagement social, une démarche responsable** respectueuse de l'environnement et surtout, **une qualité d'exception**.



SOLUTIONS SUR-MESURE & INNOVANTES

Diversité des gammes, choix des matières, richesse des toiles, coloris multiples et technicité suprême... de nombreuses combinaisons sont possibles pour vous offrir **des solutions personnalisées qui s'intègrent parfaitement à votre style et à vos envies**.



SUIVANT CONDITIONS DE LA CHARTE DE GARANTIE

UN CARNET DE GARANTIE DÉDIÉ

Après installation, un carnet de garantie vous sera confié par votre Expert Storiste pour vous donner les **conseils d'entretien et d'utilisation de votre store de terrasse**. **Garantie 5 ans** (hors automatismes et selon conditions d'application de la garantie).



UN ACCOMPAGNEMENT PERSONNALISÉ

Des prémisses de votre projet à sa réalisation finale, votre Expert Storiste est à votre disposition pour vous écouter, vous conseiller et surtout, vous guider vers la solution la mieux adaptée, en respectant votre décoration et votre budget.



DES PROFESSIONNELS DE POSE QUALIFIÉS

La fixation est une étape primordiale pour assurer **le bon fonctionnement et la pérennité de votre store**. Nos équipes connaissent parfaitement chaque produit et sont régulièrement formées pour vous garantir **une pose rapide et soignée**.

Pour mieux nous connaître...



1 MASCOTTE,
SOLINE



15 ANS D'EXPÉRIENCE

Le label Experts Storistes a été créé il y a 15 ans déjà. Depuis, le temps est passé, **le marché a évolué et nos produits aussi**. Mais aujourd'hui encore, nous continuons de défendre les mêmes valeurs, avec la même envie et la même détermination. Nous sommes maintenant plus de 150 magasins pour **vous accompagner dans tous vos projets avec savoir-faire**, portés par une image du store à la fois efficace et tendance, qui s'intègre avec style et élégance à toutes vos ambiances.

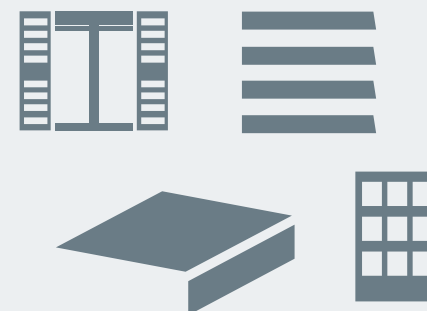

Plus de 70
PRODUITS DIFFÉRENTS

150
POINTS DE VENTE



70 000
STORES INTÉRIEURS

& 8 000
BANNES

VENDUS / AN

LA PROTECTION SOLAIRE

■ STORES EXTÉRIEURS ■ PERGOLAS ■ VOILETS ■ STORES INTÉRIEURS



UNE SOLUTION
ÉCONOMIQUE ET...
ÉCOLOGIQUE!

Depuis 2012, la protection solaire est considérée par le Parlement Européen comme une solution pour réduire les dépenses énergétiques des bâtiments.

En effet, la réglementation thermique du bâtiment (RT 2012) préconise « **une protection solaire dynamique** » pour diminuer la surchauffe d'un bâtiment. Elle permet de réduire considérablement la consommation énergétique d'un climatiseur et donc l'effet de serre.

Bien choisir sa protection solaire c'est s'assurer un bon confort d'été et faire un geste pour notre planète.

POURQUOI S'ÉQUIPER ?

PROTÉGER

CONTRE LE SOLEIL, LE VENT, LA PLUIE...

Filtration des UV, gestion de la luminosité, protection contre le vent, les intempéries et la fraîcheur nocturne... pour vous créer un véritable cocon de protection.

PROLONGER

LES BELLES SOIRÉES D'ÉTÉ

Créer un lien entre la maison et le jardin, prolonger l'habitat et s'offrir un espace de vie chaleureux, dans lequel on aime se retrouver.

PARTAGER

DES MOMENTS DE CONVIVALITÉ

À l'abri du vent, sous un store ou une pergola éclairée, profitez sans limite de votre terrasse tout au long de l'année, jusqu'au bout de la nuit.

SUBLIMER

VOS ESPACES AVEC ÉLÉGANCE

Les solutions de protection solaire sont également de véritables accessoires design, chics et tendances, pour valoriser chaque espace, lui donner du caractère.

Arthur Périn, Architecte

“ Si cela reste la fonction principale, on ne raisonne plus seulement en protection solaire. Désormais, un store ou une pergola est pour nous, architectes, **une véritable source d'inspiration créative, un accessoire design** capable de maîtriser la lumière **pour permettre à chaque espace d'affirmer son caractère.** Ces solutions nous permettent de créer un lien harmonieux entre l'intérieur et l'extérieur pour les sublimer, les enrichir et penser **une nouvelle manière de vivre.** ”



QUELLE SOLUTION, POUR QUEL BESOIN ?

De nombreuses solutions de protection solaire existent, mais comment savoir laquelle est vraiment faite pour vous? Pour être 100 % efficace, votre équipement doit prendre en compte **vos envies, vos besoins mais surtout, les différentes spécificités de votre projet.**

STORES EXTÉRIEURS

LA PROTECTION SOLAIRE PAR EXCELLENCE!

Une **solution souple, discrète et économique** pour réguler la température de votre intérieur, se protéger des rayons et... des regards!

Très tendance, les toiles de store offrent un **large choix de motifs et de coloris** pour assortir parfaitement votre toile à votre environnement.

 Découvrez également notre gamme « spécifiques » Pour répondre à vos exigences particulières (brise-soleil, protection pour verrière, moustiquaire...)

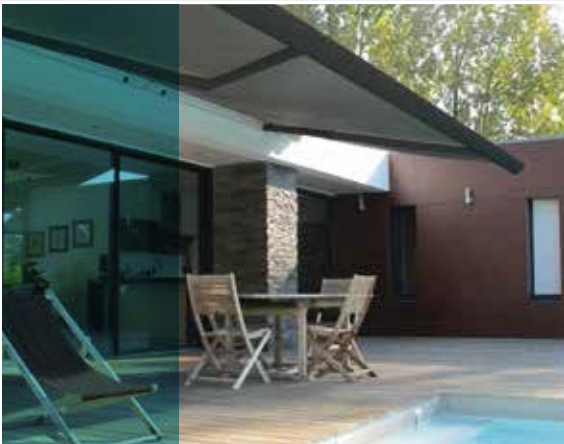

PERGOLAS

L'IDÉAL POUR PROLONGER LA MAISON ET CRÉER UN NOUVEL ESPACE DE VIE!

En plus de la protection solaire, la pergola vous permet de vous abriter du vent (contrairement au store) et surtout, de profiter plus longtemps de votre terrasse en créant un véritable lien entre l'habitat et le jardin, pour **partager des instants de convivialité en toute liberté!**

 La pergola peut être adossée à votre façade ou avec une structure autonome.



VOILETS

UNE SOLUTION DESIGN ET INTEMPORELLE!

Véritable alternative aux stores bannes, les volets (battant ou coulissant) permettent à la fois de **vous protéger du soleil et de sécuriser votre habitat.**

 Les volets sont très résistants et demandent très peu d'entretien.



STORES INTÉRIEURS

DES ÉQUIPEMENTS VARIÉS POUR L'INTÉRIEUR DE VOTRE HABITAT !

De nombreuses solutions de protection solaire intérieure existent, pour s'adapter à chaque situation, en fonction de **vos utilisations, de votre style et de vos besoins.**

! Comme pour le store extérieur, les solutions de protection intérieure offrent **un design soigné, avec une gamme variée et des possibilités de personnalisation.**



VOTRE EXPERT STORISTE & VOUS

Les questions à vous poser

Pour trouver la bonne solution, il est essentiel de se poser les bonnes questions : pourquoi je veux m'équiper et pour quelle(s) utilisation(s) ? Se protéger du soleil ? Avoir de l'ombre sur sa terrasse pour déjeuner le midi ? Avoir de l'intimité en limitant les vis-à-vis ? Se protéger du vent ? Votre Expert Storiste est à votre disposition pour vous guider, vous conseiller et vous accompagner à chaque étape de votre projet.

Les étapes clés de votre projet



1 ÉCHANGES SUR VOTRE PROJET, à partir de vos photos, vos mesures, vos envies...



4 PRISE DE CÔTES PAR LE MÉTREUR et rétroplanning



2 CHOIX DE LA SOLUTION LA MIEUX ADAPTÉE, avec les options et les finitions souhaitées



5 POSE par les techniciens poseurs du réseau Experts Storistes



3 DEVIS PERSONNALISÉ, en fonction de vos besoins spécifiques



6 SUIVI ET ACCOMPAGNEMENT

- **DE NOMBREUSES FINITIONS EXISTENT**
Au-delà des choix esthétiques, vous pouvez équiper votre store d'une option de confort comme les bras éclairés ou le lambrequin enroulable électrique.

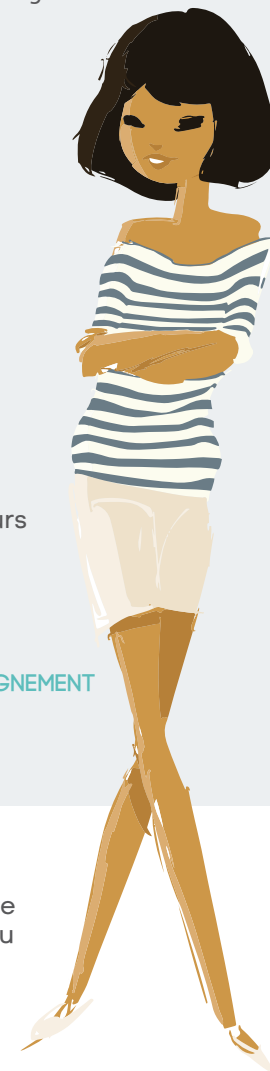

COMMENT CHOISIR SON STORE EXTÉRIEUR ?

Quelle que soit votre architecture ou la configuration de votre maison, votre store extérieur doit **s'intégrer parfaitement à son environnement**, mais aussi prendre en compte chaque spécificité de votre situation (utilisation de votre terrasse, exposition, situation géographique...).

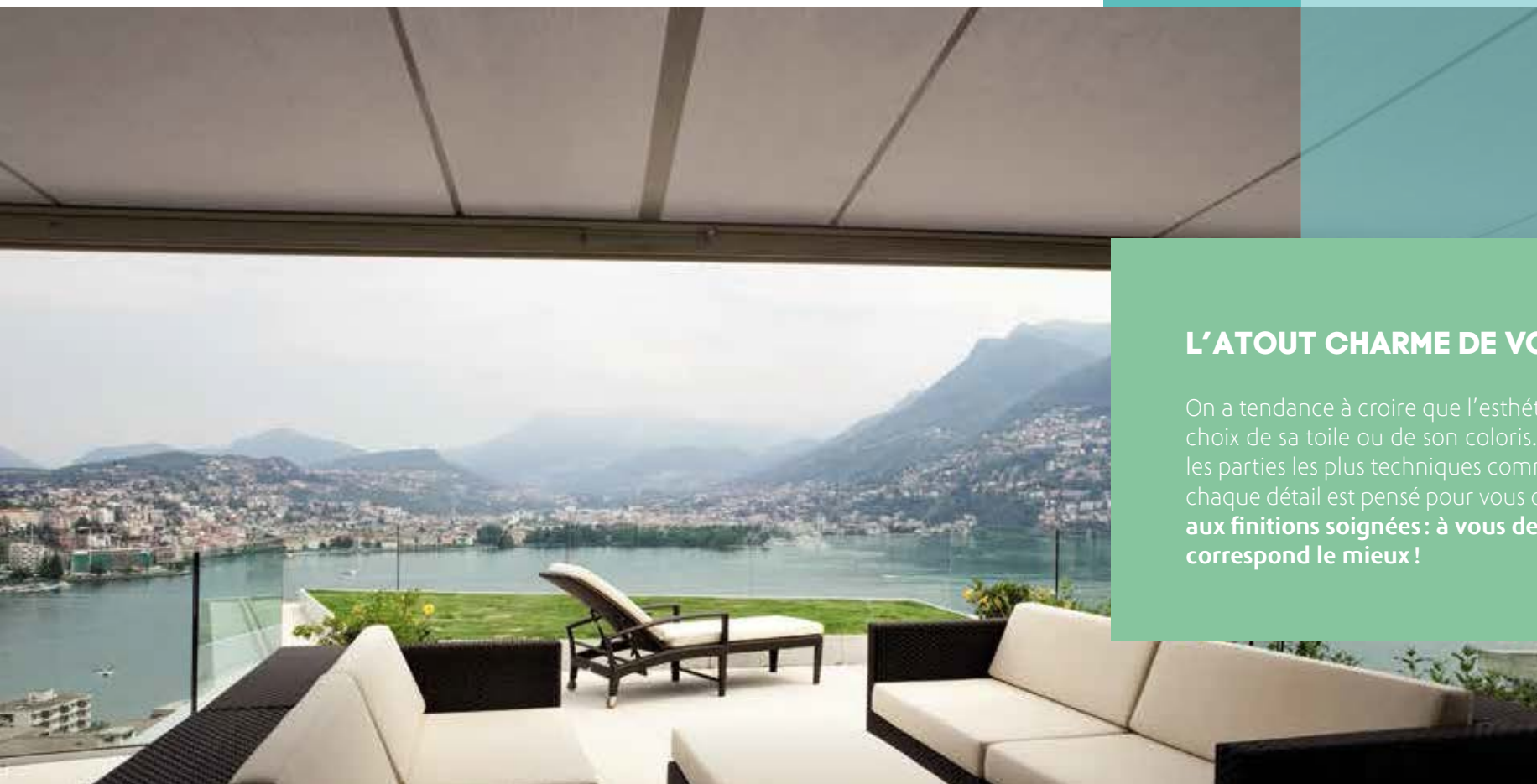

L'ATOUT CHARME DE VOTRE MAISON

On a tendance à croire que l'esthétique du store se limite au choix de sa toile ou de son coloris. Et pourtant, même dans les parties les plus techniques comme l'armature ou les bras, chaque détail est pensé pour vous offrir **une solution design aux finitions soignées : à vous de choisir le style qui vous correspond le mieux !**

LES TERMES TECHNIQUES À CONNAÎTRE

1 L'ARMATURE

L'armature a **3 fonctions principales**: déployer la toile, garantir sa bonne tension et la protéger.

Plusieurs choix possibles: Store banne coffre, cassette ou monobloc (détails page suivante)

2 LES BRAS

Les bras permettent de porter la barre de charge, d'assurer la bonne stabilité de la toile et d'**optimiser sa tension dans la durée**.

3 LES MANŒUVRES

L'utilisation du store peut se faire par **manœuvre manuelle ou électrique**, avec de nombreux automatismes possibles pour développer le confort de l'utilisateur (découvrez toutes les solutions automatisées page 15).

4 LA TOILE

Véritable atout **esthétique**, la toile sert également à réfléchir et absorber le rayonnement solaire pour **garantir une protection optimale** contre la chaleur (retrouvez nos toiles page 16).

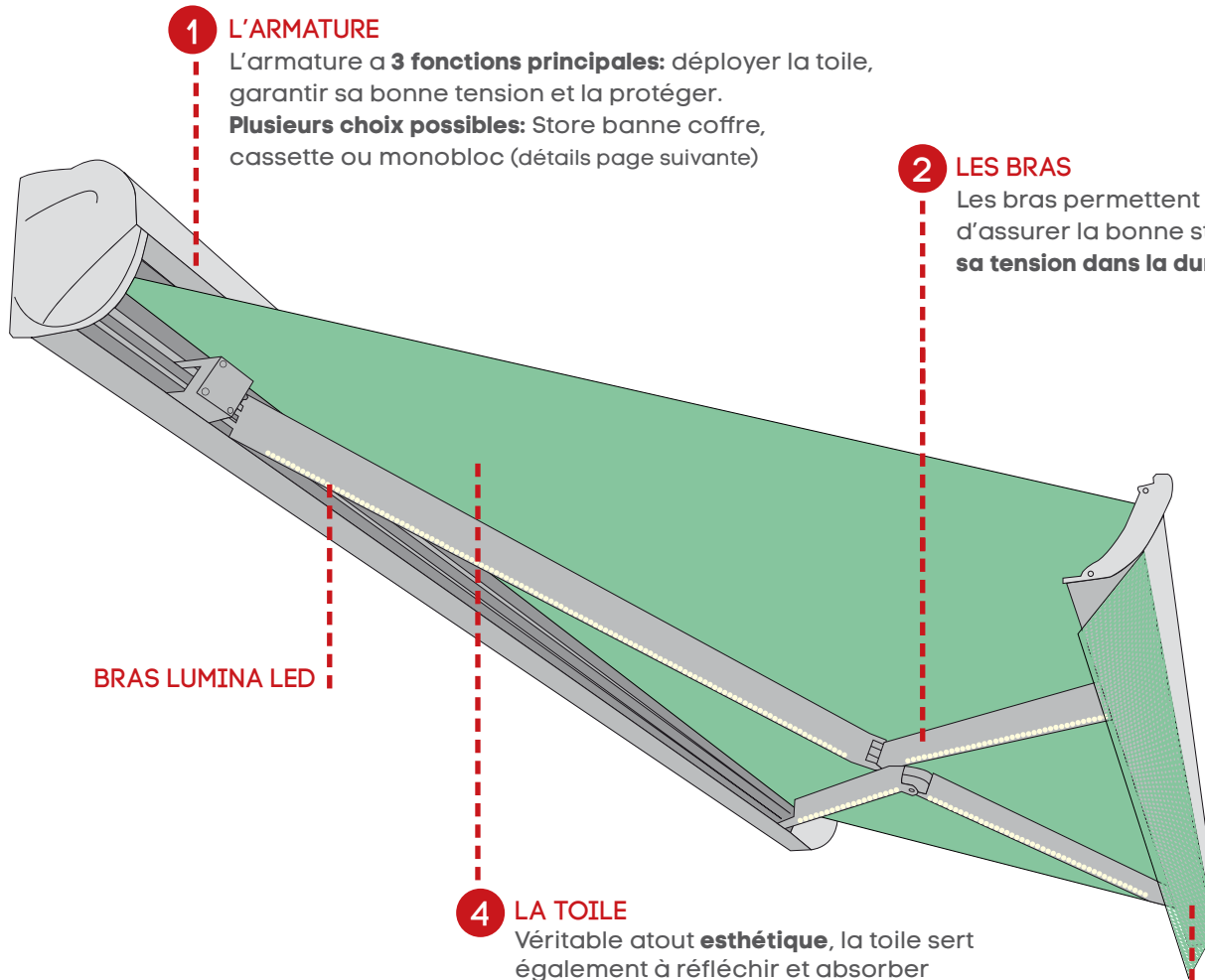

COMMANDE À DISTANCE

AUTOMATISMES



CAPTEUR DE VENT



CAPTEUR D'ENSOLEILLEMENT



CAPTEUR DE PLUIE



PROGRAMMATION

1/ CHOISIR SON ARMATURE

Pour choisir le type d'armature de store qui convient le mieux à vos besoins, vous devez prendre en compte plusieurs critères, comme l'utilisation souhaitée (occasionnelle, régulière ou intensive), l'esthétique (en fonction de votre style et de vos envies) ou encore votre budget.

Toutes les armatures proposées par les Experts Storistes sont en aluminium laqué, compactes et fabriquées à Nantes pour vous garantir à la fois **discrétion, qualité et longévité**.

COFFRE

UN COFFRE INTÉGRAL POUR PROTÉGER À LA FOIS LA TOILE ET LES BRAS.

Le store banne coffre offre une protection optimale contre le vent, la pluie, la poussière ambiante et la pollution.

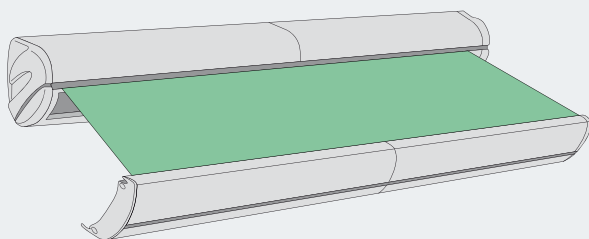

LES +

- MOINS D'ENTRETIEN, PLUS GRANDE LONGÉVITÉ
- ESTHÉTIQUE SOIGNÉE (caisson design et les éléments entièrement camouflés une fois repliés)
- PRODUIT HAUT DE GAMME

CASSETTE

UN DEMI-COFFRE DE PROTECTION POUR ABRITER LA TOILE, LES BRAS RESTENT À L'EXTÉRIEUR.

Grâce à leur structure en aluminium laqué, les bras peuvent rester à l'extérieur sans se détériorer. Ils sont dissimulés derrière le lambrequin.

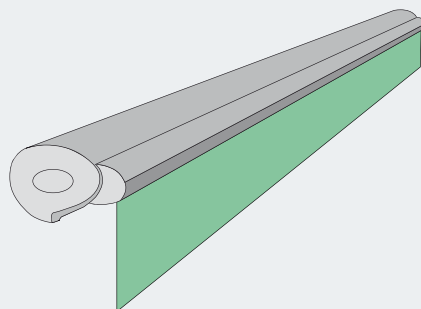

LES +

- EXCELLENT RAPPORT QUALITÉ/PRIX
- ENCOMBREMENT RÉDUIT
- BONNE LONGÉVITÉ
- FACILITÉ DE POSE

MONOBLOC & TRADITIONNELLE

LE STORE HISTORIQUE : UNE CONCEPTION TRÈS SIMPLE ET ÉCONOMIQUE.

Monobloc : le tube d'enroulement et les bras reposent sur un tube porteur carré, avec une casquette aluminium pour couvrir la toile une fois repliée.

Sur l'armature traditionnelle, les supports de pose, de tube enrouleur et de bras sont souvent aux extrémités de la banne. Cela permet un encombrement faible.

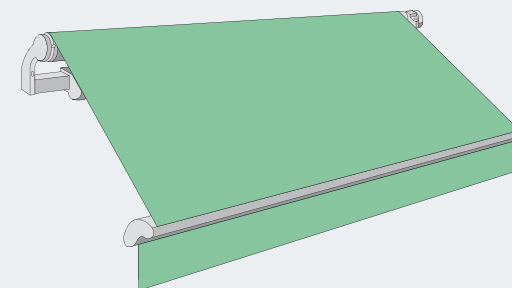

LES +

- PRODUIT DE QUALITÉ À PRIX TRÈS COMPÉTITIF
- SOLUTION IDÉALE POUR LES COMMERCES (Monobloc, banne déployée toute la journée)
- SOLUTION IDÉALE POUR LES LOGGIAS, BALCONS... (traditionnelle)

L'ABRI DOUBLE-PENTES

Ce type de store à structure autoportante est **conseillé pour les grandes surfaces couvertes ou les terrasses décalées de la façade**. Plus économique pour couvrir une superficie importante, sa structure est fixe et les stores peuvent être repliés.

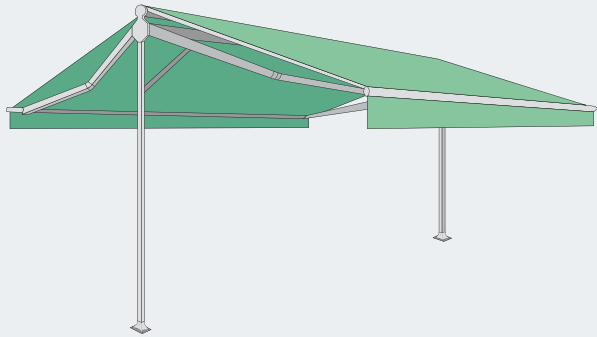

LA BANNETTE À PROJECTION

Particulièrement adaptée aux **baies de grandes dimensions** cette solution esthétique permet de maîtriser son apport de chaleur et de lumière à l'intérieur **en ajustant l'inclinaison** grâce aux bras de projection.

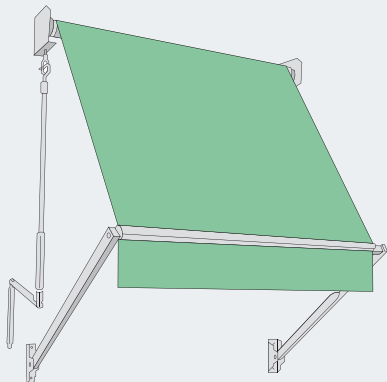

2/ LES BRAS, UNE PIÈCE TECHNIQUE COMPLEXE

La qualité d'un store se reconnaît également à la technicité de ses bras. Principalement destinés à tendre la toile, les bras doivent en effet être puissants pour porter la barre de charge pour se replier facilement, avec un mécanisme à la fois silencieux et durable.

BRAS DOUBLE CÂBLES STANDARD (MONOBLOC)

BRAS ALUMINIUM DISPONIBLES EN PLUSIEURS
DIMENSIONS DE 1,50 À 3,50 M.

Les caractéristiques techniques: supports réglables en aluminium extrudé pour tube carré, double câbles acier gainé (2 ressorts pour bras 3 et 3,50 m) et système d'alignement des coudes en position repliée.

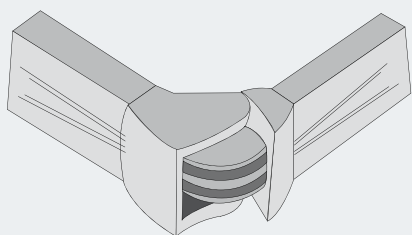

Banne Goliath

BRAS L.A.E (Lumina Led Arms Energy)

NOUVELLE GÉNÉRATION DE BRAS HYBRIDES
INNOVANTS EN ALUMINIUM DÉVELOPPÉE PAR NOTRE
BUREAU D'ÉTUDES.

Les caractéristiques techniques: nouveau dispositif de traction XTC1000 invisible ainsi qu'une cinématique exclusive pour une tension optimale de la toile.

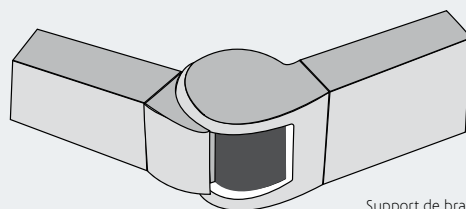

Support de bras réglable permettant une inclinaison variable.

EN OPTION



> **ÉCLAIRAGE LUMINA LED***: Prolongez en douceur vos belles soirées d'été! Un système performant d'éclairage composé de puissantes LEDs de faible tension, commandées à distance grâce à une télécommande.



> **LAMBREQUIN ENROULABLE ÉLECTRIQUE***: Le confort sans effort! Tamisez la luminosité et protégez-vous du vis-à-vis en baissant le lambrequin enroulable électriquement.

*Selon modèles, consultez les pages produits pour connaître les spécificités et options possibles de votre store.



Banne Hermès

3/ MANŒUVRES ET AUTOMATISMES

La manœuvre, ou commande, permet d'ouvrir ou de fermer la toile du store, mais pas seulement. En effet, les stores modernes sont équipés de **solutions de motorisation performante, avec des « options de confort »**, qui vous permettront d'automatiser la gestion de votre store pour gagner **en liberté**, mais aussi d'optimiser la **longévité** de votre équipement.

ÉLECTRIQUE

COMMANDE FILAIRE

Présence d'un moteur relié à **une commande murale** (interrupteur) par des fils électriques.



COMMANDE RADIO

Pour plus de liberté, le moteur est **commandé à distance** par une télécommande multifonctions : **une technologie ultra-fiable qui ouvre de nouvelles perspectives.**

Accédez à une domotique simple et intuitive avec la technologie io.



MANUELLE

COMMANDE PAR MANIVELLE ACTIVÉE PAR UN TREUIL

Une solution **classique et très économique** mais **déconseillée** pour les bannes de grandes dimensions.

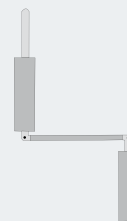

COMMANDE A DISTANCE (RADIO):

Réinventez votre façon de vivre avec la domotique **SOMFY!**

De nombreuses solutions innovantes existent pour commander la mise en mouvement de vos équipements à distance et sans effort.

Des solutions de motorisations performantes pour toute la maison. Somfy associe des commandes et des automatismes pour plus de bien-être au quotidien. **Somfy vous propose de réinventer votre façon de vivre votre maison, en personnalisant la mise en mouvement de vos équipements,** en les associant à des programmations horaires ou à des capteurs, ou en les pilotant à distance. Alors vous l'imaginez comment votre maison ?

TÉLÉCOMMANDE io

Pour piloter simplement votre store de n'importe où !



TÉLÉCOMMANDE EASY SUN io

Un terminal unique pour **piloter toute votre terrasse** (stores bannes, éclairages, capteur vent et ensoleillement...).

+ Écran tactile pour visualiser vos équipements, alertes, retours d'informations...



INTERFACE TAHOMA, LA LIBERTÉ !

Pilotez, programmez et **supervisez simplement tous les équipements de votre maison** (protections solaires, portes de garage, portails, alarme, éclairage...) à distance depuis un ordinateur, une tablette ou un smartphone !



OPTIONS DE CONFORT

Pour simplifier votre quotidien et optimiser la longévité du store grâce à un déroulement plus régulier et en douceur de la toile.



CAPTEUR D'ENSOLEILLEMENT (Sunis wirefree io)

Ce capteur détecte la chaleur et la luminosité pour déployer automatiquement votre store et **préserver la fraîcheur** de votre terrasse et de votre intérieur (jusqu'à 9 °C).



CAPTEUR DE VENT (Eolis 3d io)

En cas de vent trop fort, le store remonte automatiquement pour **ne pas être endommagé.**



CAPTEUR DE PLUIE

Repli du store dès les premières gouttes de pluie pour **protéger la toile.**



PROGRAMMATION

Une horloge à configurer pour déployer votre store automatiquement à n'importe quelle heure de la journée.



RÉCEPTEUR D'ÉCLAIRAGE EXTÉRIEUR (io)

Activez **l'éclairage des bras à leds** pour profiter de votre terrasse même en soirée.



4/LA TOILE : UN CHOIX ESTHÉTIQUE... ET TECHNIQUE !

Choisir une toile de store, c'est choisir un style, une ambiance et **créer une atmosphère qui nous ressemble et dans laquelle on se sent bien**. Mais c'est également un choix technique qui va déterminer en partie **l'efficacité de votre protection solaire**. Une toile doit donc être choisie pour son esthétique, mais surtout pour ses propriétés de réflexion et d'absorption du rayonnement solaire.

LES CRITÈRES À PRENDRE EN COMPTE



LA PROTECTION UV (INDICE UPF) qui vous indique **le pourcentage de filtration des U.V.** par la toile (au minimum 90 % des U.V. pour les toiles sélectionnées par les Experts Storistes).



LE CONFORT THERMIQUE (INDICE FACTEUR SOLAIRE) soit la réduction de rayonnement thermique obtenue dans des conditions estivales de référence (températures d'air de 30 °C, sans vent). Cet indice est au minimum de 70 % pour nos toiles.



LE POURCENTAGE DE PROTECTION VISUELLE (INDICE TRANSMISSION VISUEL) calculé sur la base de la norme EN410 pour éviter tout phénomène d'éblouissement et d'inconfort visuel :

- **les toiles claires** filtreront les rayons du soleil tout en apportant de la luminosité à l'intérieur de la maison,
- **les toiles foncées** protégeront efficacement de l'intensité lumineuse, y compris dans des conditions d'ensoleillement important.



COLORATION DE LA LUMIÈRE (AMBIANCE LUMINEUSE)

Qualifiée en termes de fraîche, tempérée ou chaude la coloration de la lumière fait référence à la perception de la lumière transmise par la toile et à son confort associé.



CONSEIL D'EXPERT

Plus le tissage de la toile est dense, plus sa tenue est bonne et sa protection aux rayons ultraviolets est efficace. Ainsi, plus une toile est lourde, plus elle sera robuste, solide, et vous permettra d'éviter l'éblouissement et l'inconfort visuel.



NOS PARTENAIRES



DICKSON

Une référence mondiale. Véritable leader de son marché, Dickson propose des toiles de haute technicité, avec un design chic et varié en adéquation avec les tendances du moment.

SERGE FERRARI

Une performance exceptionnelle.

Que ce soit pour leur résistance ou leurs capacités mécaniques, les toiles Serge Ferrari sont appréciées de tous pour leur niveau de protection solaire inégalé.



GIOVANARDI

L'exigence de l'excellence. Des collections exclusives qui allient innovation technique et richesse esthétique.

TENDANCE & STYLE

DES COMBINAISONS INFINIES POUR SATISFAIRE TOUTES LES ENVIES!



En plus de la large gamme de toiles proposée par les Experts Storistes, vous pouvez personnaliser votre store en mariant plusieurs d'entre elles, de manière à créer une composition originale!

TOILES UNIES: UNE ÉLÉGANCE INTEMPORELLE!



Teintes gourmandes, vives ou design... un large choix de coloris associé à des effets de matières pour allier simplicité et modernité.

TOILES RAYÉES: UN CLASSIQUE INDÉMODABLE!



Rayures plus ou moins éloignées, symétriques ou déstructurées, nuances de couleurs ou associations contrastées... pour donner de la perspective à vos façades.

TOILES FANTAISIE: POUR SE FAIRE PLAISIR!



Osez l'originalité, avec des motifs simples ou plus travaillés, pour donner du style à votre store et le marquer de votre empreinte, de votre personnalité.



Pour créer un ensemble cohérent et esthétique, nous vous proposons plusieurs coloris d'armatures (gris, blanc, ivoire), avec des teintes standards, sablées ou métallisées.



5/LA POSE, UNE ÉTAPE ESSENTIELLE

Au-delà des propriétés techniques du store, **la qualité de la pose est primordiale** pour garantir son efficacité et sa longévité. C'est pourquoi les Experts Storistes s'appuient sur un réseau de poseurs de confiance, référencé depuis des années et régulièrement formé.

3 BONNES RAISONS DE FAIRE CONFIANCE À NOS TECHNICIENS POSEURS



SOLUTIONS SUR-MESURE & INNOVANTES

Chaque Expert Storiste a été sélectionné par le fabricant pour **son expertise et son expérience**. Nos techniciens poseurs agréés connaissent chacun des produits proposés depuis des années et **maîtrisent leurs spécificités**.



DES FORMATIONS RÉGULIÈRES

Les Experts Storistes ont créé leur propre école de formation: **chaque technicien poseur est ainsi formé chaque année pour se perfectionner** et s'adapter aux nouvelles contraintes du marché.



UNE POSE RAPIDE ET SOIGNÉE

Grâce aux différentes formations (pose, programmation, réglage...), nos techniciens poseurs vous garantissent **une pose toujours impeccable dans les meilleurs délais**.

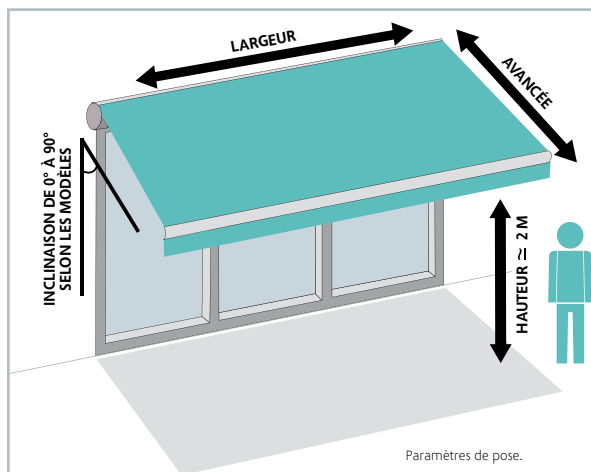

UNE POSE SUR-MESURE, POUR UN RÉSULTAT OPTIMAL

Pour une meilleure protection, chaque solution doit être pensée sur-mesure et parfaitement adaptée à votre configuration. Le technicien poseur doit alors prendre en compte de nombreux paramètres, comme :



L'EXPOSITION



LA SURFACE
À OMBRAGER



LE VENT



LE VIS-À-VIS





STORES EXTÉRIEURS

Stores bannes Coffre / Cassette / Monobloc



LES STORES EXTÉRIEURS, UNE SOLUTION IDÉALE POUR...

- ✓ Canaliser les rayonnements du soleil et se protéger des UV
- ✓ Maîtriser sa température intérieure et réduire ses dépenses énergétiques
- ✓ Ajouter une touche décorative supplémentaire à sa terrasse

■ RAYONS UV: POURQUOI S'EN PROTÉGER?

Lorsque nous sommes exposés au soleil, nous sommes principalement soumis à **2 types de rayons Ultraviolets**: les UVA et surtout les UVB.

Ces UVB sont les plus nocifs, responsables notamment des coups de soleil. C'est justement ces UVB que la toile de store va filtrer, avec **une efficacité au moins équivalente à une crème solaire indice 50**.

■ EXPERTS STORISTES: DES PRODUITS POUR TOUTES LES DIMENSIONS

NOM PRODUIT	LARGEUR MINI.	LARGEUR MAX.	AVANCÉE*
OSIRIS	1,50 m	3,55 m	de 1,25 à 2 m
ANTALYA	1,87 m	5,40 m	de 1,5 à 3,25 m
CALYSTA	2,01 m	5,94 m	de 1,5 à 3,75 m
HERMES	2,02 m	11,87 m	de 1,5 à 3,75 m
MARINA	1,84 m	5,35 m	de 1,5 à 3 m
OCÉANIA	1,93 m	7 m	de 1,5 à 3,75 m
LOGGIA	1,80 m	4,76 m	de 1,5 à 2 m
IBIZA	1,84 m	5,35 m	de 1,5 à 3 m
FLORIDE	1,88 m	5,92 m	de 1,5 à 3,5 m
CARAÏBES	1,88 m	14,22 m	de 1,5 à 3,5 m
MONACO	3,79 m	11,77 m	de 3 à 4 m
GOLIATH	5,3 m	7 m	de 4 à 5,5 m



COFFRE



CASSETTE



MONOBLOC, TRADITIONNELLE

Manœuvre électrique par moto réducteur incorporé dans le tube enrouleur. Moteur SOMFY io radio 230 V émetteur SITUO MOBILE io PURE. (autres motorisations possibles voir tarifs)

* L'avancée moyenne d'un store varie de $\pm 4\%$ suivant le modèle de banne et l'inclinaison. Les avancées maxi sont définies suivant la largeur de la banne.

■ UN STORE SUR-MESURE, EST-CE VRAIMENT IMPORTANT?

OUI! Le store extérieur doit toujours être **le plus large possible**. En revanche, sa profondeur et son inclinaison doivent être **adaptées à chaque situation** (position géographique, orientation...) pour prendre en compte les rayonnements directs du soleil, mais également **les UV renvoyés par le sol**.

POUR MIEUX COMPRENDRE:

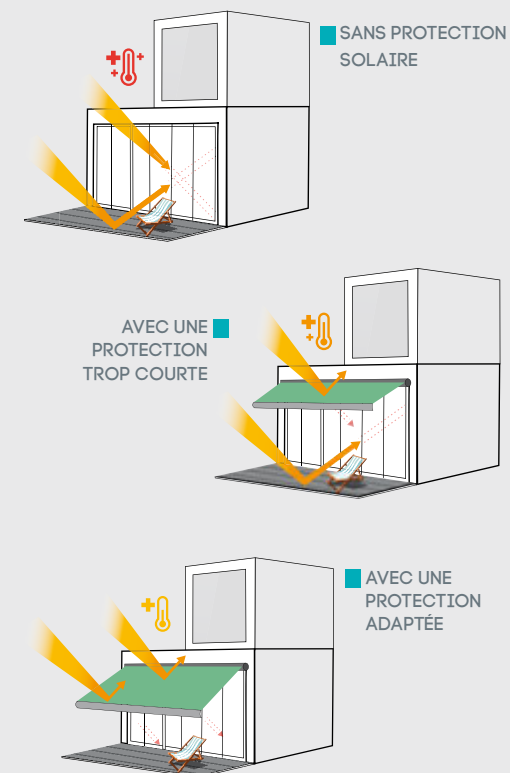

BANNES MONOBLOCS



- + de 250 coloris rayés, unis ou fantaisie
- NF NF EN 13 561 et NF EN 1932 / Classe 1
- Toit de protection en aluminium

FLORIDE

Pour terrasses



UNE SOLUTION SIMPLE, EFFICACE ET ÉCONOMIQUE

Banne monobloc standard sur mesure offrant un **excellent rapport qualité/prix**. Fiable et robuste, grâce à ses composants inaltérables, elle fait partie de nos grands classiques.

Sobre, elle **s'adapte à toutes les façades** tout en vous offrant une richesse de couleurs.

- Tube carré autoporteur en alliage d'aluminium spécial résistant à la torsion.
- Bras aluminium de 1500 à 3500 mm et supports réglables en aluminium extrudé pour tube carré, double câbles acier gainé et système breveté d'alignement des coudes de bras en position repliée.
- Barre de charge aluminium 2 canaux.
- Lambrequin ondulé ou droit de 200 mm de hauteur.

SUR-MESURE

Manœuvre	Treuil	Électrique
Largeur mini.	1,91 m	1,88 m
Largeur max.	5,92 m	5,92 m
Avancée	3 m	3,50 m
Coloris	Laquée blanc cassé 1013 ou blanc 9010	



- + de 250 coloris rayés, unis ou fantaisie
- NF NF EN 13 561 et NF EN 1932 / Classe 1
- Toit de protection en aluminium

CARAÏBES

Pour terrasses



INTEMPOREL, IDÉAL POUR LES GRANDES DIMENSIONS

SA **grande largeur** lui permet d'atteindre jusqu'à **14,22 m de large sur 3,50 m d'avancée***, elle est donc idéale pour les grandes dimensions.

* 6 bras selon la largeur.

- Tube carré autoporteur en alliage d'aluminium spécial résistant à la torsion.
- Bras aluminium de 1500 à 3500 mm et supports réglables en aluminium extrudé, pour tube carré, double câbles acier gainé et système breveté d'alignement des coudes de bras en position repliée.
- Lambrequin séparé hauteur 200 mm.
- Barre de charge aluminium 3 canaux.

Manœuvre	Treuil	Électrique
Largeur mini. 2 bras	1,91 m	1,88 m
Largeur max. 2 bras	5,92 m	5,92 m
Largeur mini. 4 bras		5,92 m
Largeur max. 4 bras		11,77 m
Largeur mini. 6 bras		11,771 m
Largeur max. 6 bras		14,22 m
Avancée	3,50 m	3,50 m
Coloris	Laquée blanc cassé 1013	



- + de 250 coloris rayés, unis ou fantaisie
- NF NF EN 13 561 et NF EN 1932 / Classe 2
- Toit de protection en aluminium

GOLIATH

Pour grandes terrasses et devantures de magasins



UNE TOILE GÉANTE À DOUBLE PENTE

La banne monobloc Goliath est équipée de deux bras MAXI surdimensionnés qui déploient jusqu'à **38,5 m² de toile**.

- Tube carré autoporteur de forte section.
- Deux bras MAXI surdimensionnés en aluminium avec coude inversé et double câbles.
- Barre de charge intermédiaire en aluminium avec système d'accroche aux coudes de bras intégré pour une bonne tension de la toile.
- Les 2 consoles de pose en aluminium moulées comprennent le système de réglage et d'orientation.
- Barre de charge finale en aluminium extrudé à deux canaux de forte inertie.
- Lambrequin séparé de 200 mm de hauteur.

Manœuvre	Électrique
Largeur minimum	5,3 m
Largeur maximum	7 m
Avancée	4 m à 5,5 m
Coloris	Laquée gris anthracite sablé ou blanc RAL 9010

BANNES MONOBLOCS/TRADITIONNELLES



+ de 250 coloris rayés, unis ou fantaisies

LOGGIA LUXE & STANDARD

Pour loggias et balcons

INCLINAISON JUSQU'À 90° POUR PLUS D'INTIMITÉ

La différence entre la version luxe et standard réside **dans la barre de charge; en aluminium extrudé** pour la version Luxe et **en acier galvanisé** pour la Standard.

Standard :



- Bras aluminium de 1500, 1750 et 2000 mm, double câbles acier gainé.
- Barre de charge acier galvanisé Ø 40 enrobée dans la toile.
- Lambrequin séparé fixé par clips à la pose.

Luxe :



- Bras aluminium de 1500, 1750 et 2000 mm, double câbles acier gainé.
- Barre de charge aluminium apparente 2 canaux.
- Lambrequin séparé, hauteur 200 mm.

Manœuvre	Treuil	Électrique
Largeur minimum	1,83 m	1,80 m
Largeur maximum	4,76 m	4,76 m
Avancée	2 m	2 m
Coloris	Laquée blanc cassé 1013 ou blanc 9010	

MONACO

Pour terrasses



GRANDE AVANCÉE POUR UNE PROTECTION OPTIMISÉE

Ses bras à double ressorts d'une grande puissance assurent une tension constante et parfaite de la toile.

D'une très grande qualité, elle affiche également **une avancée pouvant atteindre les 4 mètres.**

- Bras géants en aluminium de 3 à 4 m avec double ressorts et câbles en acier gainé.
- Supports indépendants réglables en fonte d'aluminium pour bannière à bras indépendants.
- Tube carré autoporteur.
- Barre de charge aluminium 2 canaux.
- Lambrequin séparé de 200 mm de hauteur.
- Supports de bras réglables en aluminium pour bannes monoblocs.

	Monaco 1	Monaco 2	Monaco 3
Manœuvre	Électrique	Électrique	Électrique
Largeur minimum	3,79 m	3,79 m	7,61 m
Largeur maximum	5,92 m	7,09 m	11,77 m
Avancée	3 à 4 m		
Coloris	Laquée blanc cassé 1013 ou blanc 9010		



+ de 250 coloris rayés, unis ou fantaisies

NF NF EN 13 561 et NF EN 1932 Classe 1

Toit de protection en aluminium



+ de 250 coloris rayés, unis ou fantaisies

NF NF EN 13 561 et NF EN 1932 Classe 1

Toit de protection en aluminium Automatismes

IBIZA 300

Loggias, balcons et Terrasses de petites dimensions



ESTHÉTIQUE SOIGNÉE ET DISCRÉTION ASSURÉE

Ses lignes raffinées et sobres lui permettent de **se fondre dans toutes les architectures.**

Son inclinaison allant jusqu'à 90° est le garant d'une protection solaire optimale.

- Bras aluminium de 1500 à 3000 mm, double câbles acier gainé, avec système d'alignement des coudes en position repliée.
- Barre de charge aluminium 2 canaux.
- Banne traditionnelle de faible encombrement (134 mm).
- Lambrequin séparé, hauteur 200 mm.

Manœuvre	Treuil	Électrique
Largeur mini.	1,88 m	1,84 m
Largeur max.	5,35 m	5,35 m
Avancée	3 m	3 m
Coloris	Laquée blanc cassé 1013 ou blanc 9010	



+ de 250 coloris rayés, unis ou fantaisies



NF EN 13 561 et NF EN 1932 / Classe 2



Lambrequin Automatismes

MARINA

Pour balcons et loggias



PARFAIT POUR LES PETITES DIMENSIONS

Grâce à ses différentes **possibilités d'adaptation et d'inclinaison**, la bannette Marina est spécialement conçue pour les loggias, les balcons et les terrasses.

- Bras aluminium de 1500 à 3500 mm double câble en acier gainé avec système d'alignement des coudes en position repliée.
- Banne de faible encombrement (134 mm).
- Coffre en aluminium extrudé cylindrique avec avancée, Ø 116.
- Barre de charge aluminium 2 canaux avec profil cache bras en aluminium extrudé.
- Lambrequin séparé, hauteur 200 mm, en option.

Manœuvre	Électrique
Largeur minimum	1,84 m
Largeur maximum	5,35 m
Avancée	1,5 à 3 m
Coloris	Laquée blanc cassé 1013 ou blanc 9010



+ de 250 coloris rayés, unis ou fantaisies



NF EN 13 561 et NF EN 1932 / Classe 2



Lambrequin enroulable électrique Sun'System et/ou bras Lumina LED
■ Anthracite sablé 200

OCÉANIA / OCÉANIA LUMINA LED

Pour terrasses



LE STORE TOUTES OPTIONS

Avec ses lignes raffinées elle se distingue par son **lambrequin enroulable, intégré et protégé dans la barre de charge.**

Déroulée, la toile du lambrequin* améliore le confort aux heures où le soleil est bas. Sa texture, selon le choix de toile, peut offrir une légère transparence ne masquant que partiellement la vue sur l'environnement. Équipée **en option des bras L.A.E**, elle saura vous éclairer toute la nuit.

* Lambrequin enroulable électrique SUN'SYSTEM radio (1 seule partie). Lambrequin manœuvre par treuil (en 2 parties suivant dimension)

- Coffre filant autoporteur en alu extrudé de forme cylindrique, protégeant la toile et servant de berceau compensateur en maintenant le tube sur toute la longueur.
- Bras L.A.E qui utilise une nouvelle cinématique et un système innovant d'alignement des coudes.
- Barre de charge en aluminium extrudé à deux canaux.
- Joints de coffre moulés en aluminium.
- Lambrequin enroulable de 1,10 m à 1,80 m, manœuvre treuil ou électrique (Sun'System).

Manœuvre	Électrique ou Treuil 2 bras
Largeur minimum	2 bras : 1,93 m - 3 bras : 5,95 m
Largeur maximum	2 bras : 5,95 m - 3 bras : 7 m
Avancée*	1,5 à 3,75 m
Coloris	Laquée blanc cassé 1013 ou blanc 9010 (1 coloris en option)

PACK AMBIANCE EN OPTION

LAMBREQUIN ENROULABLE ÉLECTRIQUE + LUMINA LED.
DÉTAIL PAGE 25





+ de 250 coloris rayés, unis ou fantaisiés



NF EN 13 561 et NF EN 1932 / Classe 2



Lambrequin Automatismes

OSIRIS PLUS

Pour terrasses et fenêtres



ÉQUIPEMENT COMPACT POUR PETITS ESPACES

La bann Osiris offre un réel gain d'espace et une parfaite protection de la toile. Idéale pour les ouvertures de petites dimensions (**fenêtres et portes-fenêtres**), elle se fond harmonieusement dans l'architecture grâce aux coloris blanc ou blanc cassé de ses armatures.

- Coffre en aluminium extrudé de forme cylindrique avec avancée.
- Bras en aluminium laqués à câble acier gainé, longueur 1250, 1500 et 2 000 mm.
- Joue moulée en aluminium.
- Barre de charge en aluminium laqué à un canal.
- Lambrequin séparé, hauteur 150 mm, en option.

Manœuvre	Treuil	Électrique
Largeur mini.	1,53 m	1,50 m
Largeur max.	3,55 m	3,55 m
Avancée	2 m	2 m
Coloris	Laquée blanc cassé 1013 ou blanc 9010	



+ de 250 coloris rayés, unis ou fantaisiés



NF EN 13 561 et NF EN 1932 / Classe 2



Lambrequin Automatismes Laquage du coffre

ANTALYA

Pour terrasses



L'ÉQUILIBRE ENTRE INNOVATION ET ÉLÉGANCE

Idéale pour agrémenter vos terrasses, elle est présentée en laquée blanc ou blanc cassé.

Dotée d'une **grande technologie** grâce à la nouvelle cinématique qu'utilisent ses **bras et son système d'alignement des coudes**, d'une réelle innovation.

- Coffre en aluminium extrudé de forme cylindrique. Bras L.A.E à sangle invisible avec système d'alignement des coudes.
- Barre de charge en aluminium extrudé.

Manœuvre	Électrique
Largeur minimum	1,87 m
Largeur maximum	5,40 m
Avancée	1,50 à 3,25 m
Coloris	Laquée blanc cassé 1013 ou blanc 9010

7 COLORIS EN OPTION :

- Rouge - RAL 3004 mat
- Anthracite sablé 200 (Aspect granité)
- Anthracite 7016 (Aspect lisse)
- Vert - RAL 6005 mat
- Bleu - RAL 5010 mat
- Gris clair sablé - 150
- Marron 8019 mat



BRAS
LUMINA LED

HERMÈS / HERMÈS LUMINA LED

Pour terrasses



BANNE HAUT DE GAMME AVEC ÉCLAIRAGE INTÉGRÉ

Grâce à son **coffre compact en aluminium extrudé**, la toile et les bras sont entièrement protégés contre les intempéries et la pollution.

Son design raffiné et ses lignes délicates s'adaptent à tous les types de façade.

Une fois la nuit tombée, transformez votre terrasse en un cocon de lumière!

L'Hermès Lumina LED est aussi **belle de jour que de nuit**. Son éclairage⁽¹⁾ incorporé permet l'utilisation de cet espace de vie lors de vos soirées d'été. Pratique, elle possède une commande à distance par émetteur radio portable, Telis Sunlight, pour votre bannière et son éclairage.

(1) Lumina Led: Système innovant d'éclairage composé de puissantes leds de faible tension à la couleur naturelle (blanc chaud).

- Coffre intégral en 2 parties.
- Barre de charge en alu extrudé équipée de patins de glissement en PVC assurant un positionnement parfait du profil lors de la fermeture du coffre.
- Bras L.A.E, 2 types de bras:
 - Bras standard (profil lisse)
 - Bras rainuré (profil à gorges) destiné aux bannières équipées de lumière led et/ou lambrequin enroulable.

Manœuvre	Électrique
Largeur	2,02 m - Treuil: 2,20 m
Largeur max. 2 bras	5,95 m
Largeur mini. 4 bras	5,95 m
Largeur max. 4 bras	11,87 m
Avancée	1,5 à 3,75 m
Coloris	Laquée blanc cassé 1013 ou blanc 9010 (7 coloris en option)

- Laquage intégral 7 coloris en option: Laquage du coffre, de la barre de charge et des embouts. Bras, profils et accessoires laqués blanc cassé 1013.

7 COLORIS EN OPTION:

	Rouge - RAL 3004 mat		Bleu - RAL 5010 mat
	Anthracite sablé 200 (Aspect granite)		Gris clair sablé - 150
	Anthracite 7016 (Aspect lisse)		Marron 8019 mat
	Vert - RAL 6005 mat		



+ de 250 coloris rayés, unis ou fantaisies



NF EN 13 561 et NF EN 1932 / Classe 2
Toile Dickson Rhythm & Harmony 360 g/m²
- Bras L.A.E 2 750 mm: Classe 3
- Bras L.A.E 3 750 mm: Classe 2



Lambrequin hauteur 200 mm
Automatismes
Laquage intégral
Automatisme vent soleil
Pack Ambiance

PACK AMBIANCE

Craquez pour le store tout équipé!



Le **Pack Ambiance** vous permet de bénéficier à la fois du système **Lumina LED** et du **lambrequin électrique enroulable** (store équipé d'une toile Soltis 86 jusqu'à 1620 mm de hauteur) pour profiter de votre extérieur à tout moment du jour ou de la nuit!

Modèles compatibles avec le Pack ambiance:
HERMES / OCEANIA

Serge Ferrari

LUMINA LED somfy

Ce système innovant LUMINA LED vous permet d'éclairer votre terrasse. **Résistantes aux projections d'eau**, ces LED sont commandées à distance grâce à une télécommande. Avec ce système, prolongez en douceur les belles soirées d'été!



DICKSON
www.dickson.com

LAMBREQUIN ENROULABLE ÉLECTRIQUE

Pour commander votre lambrequin à distance et vous garantir une protection efficace quelle que soit la position du soleil.

- Banne avec moteur SOMFY ORÉA et émetteur portable TÉLIS 4 PURE.
- LUMINA LED. Bras L.A.E avec éclairage LED intégré piloté par la TÉLIS 4 PURE.
- SUN'SYSTEM électrique radio piloté par la TÉLIS 4 PURE, équipé d'une toile SOLTIS 86.
- Laquage BLANC 9010 ou BLANC CASSÉ 1013 ou Anthracite sablé 200 (en option).
- Hauteur maxi du lambrequin 1 mm.

CONSEIL D'EXPERT

Entretien son store extérieur, c'est simple, rapide... mais essentiel!

Selon l'environnement dans lequel il est situé, votre store nécessitera un **entretien plus ou moins régulier**. Par exemple, il se salira plus vite en zone industrielle (à cause de la pollution) ou en bord de mer (avec le sel contenu dans l'air).

Nous vous conseillons alors de nettoyer votre coffre **plusieurs fois par an à l'eau claire ou au savon doux**, pour limiter les moisissures et ne pas risquer d'abîmer les finitions ou traitements contenus dans la peinture. **Si vous avez des questions sur l'entretien de votre équipement, n'hésitez pas à demander l'avis de votre Expert Storiste.**

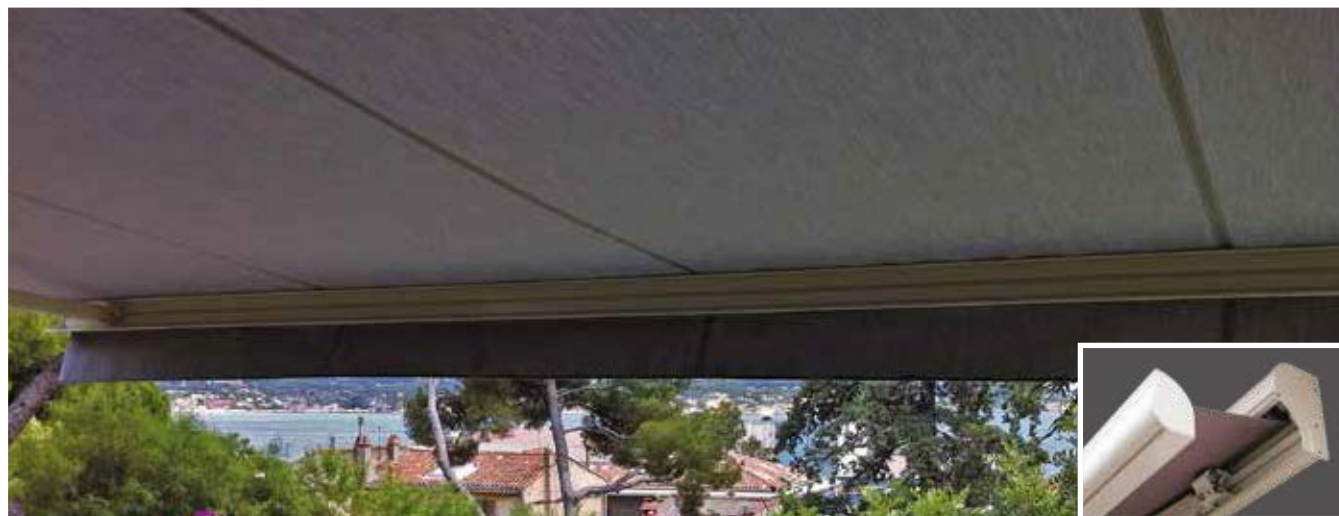

 Lambrequin Automatismes
■ Anthracite sablé 200

 + de 250 coloris rayés, unis ou fantaisie

 NF EN 13 561 et NF EN 1932 / Classe 2

Manœuvre	Électrique
Largeur minimum	2,01 m
Largeur maximum	5,94 m
Avancée	1,50 à 3,75 m
Coloris	Laquée blanc cassé 1013 ou blanc 9010 (1 coloris en option)

CALYSTA

Pour terrasses



SOLUTION DURABLE ET 100 % DESIGN

Pour une durée de vie maximum et un entretien minimum, **la bannette compacte CALYSTA** est la réponse adaptée pour une excellente protection solaire.

Son coffre compact offre une **protection totale de la toile et de ses bras** lors de sa fermeture.

La forme intérieure de la barre de charge facilite l'écoulement d'éventuelle entrée d'eau.

- Coffre complet en aluminium extrudé offrant une protection intégrale de la toile et des bras.
- Bras L.A.E
- Barre de charge qui se ferme sur le coffre avec précision grâce aux patins de glissement en PVC.
- Joints de barre de charge intégrant une cavité qui permet à l'eau qui aurait pénétré dans le coffre de s'écouler vers l'extérieur.



LOGGIA ET STORE À PROJECTION



+ de 250 coloris rayés, unis ou fantaisie



Bras avec ressort incorporé maxi 150°
Toit alu avec joues
Barre de charge alu



+ de 250 coloris rayés, unis ou fantaisie



Toit alu avec joues



+ de 250 coloris rayés, unis ou fantaisie



Barre de charge en aluminium laqué
Coffre semi-rond laqué
Manœuvre électrique
Lambrequin forme spéciale
Lavage

BANNETTE À PROJECTION

Baies de moyennes et grandes dimensions

UNE PROTECTION OPTIMISÉE TOUTE LA JOURNÉE

Rencontre de l'esthétisme et de l'innovation. S'adapte aux règlements des copropriétés.

Adaptée **pour la protection des larges baies**, sa grande palette de coloris vous permettra de conserver l'harmonie de votre architecture. Son **système d'inclinaison** offre une protection solaire optimale à tout moment de la journée.

- Bras en aluminium laqué blanc en profil tubulaire.
- 2 bras jusqu'à 4m75 de largeur, 3 bras au-delà.
- Tube d'enroulement de toile en acier galvanisé.
- Barre de charge en tube acier galvanisé de Ø 40.
- Un tube enrouleur à gorge.

BANNETTE VERTICALE GUIDÉE

Baies de moyennes et grandes dimensions

POUR UN GAIN D'ESPACE MAXIMAL

S'adapte aux règlements des copropriétés.

Excellente protection solaire, la bannette verticale guidée se déroule **verticalement sur des conducteurs en aluminium.**

Elle est idéale pour se protéger des regards extérieurs et des rayons solaires rasants. 2 supports de conducteurs en alu moulé avec de blocage.

	Bannette à projection		Bannette verticale guidée	Solistor à projection		Solistor
Manœuvre	Électrique		Électrique	Électrique		Électrique
Bras	2 bras	3 bras				
Largeur minimum	2,41 m	5,92 m	2,41 m	0,55 m	0,6 m	
Largeur maximum	4,75 m	9,43 m	4,75 m	3 m	3 m	
Avancée	0,6 à 1,5 m		1 à 2,5 m	0,5 à 1,2 m		1 à 3 m
Coloris	Laquée blanc cassé 1013 ou blanc 9010				Gris 9006	

SOLISTOR

À PROJECTION OU À L'ITALIENNE
Fenêtres

ATOUT ESTHÉTIQUE ET PROTECTION THERMIQUE

Idéal pour **les petites ouvertures**. Il embellit les fenêtres et les met en valeur grâce à sa dynamique de coloris.

Il offre une **excellente protection thermique.**

Bras tubulaires alu laqués RAL 1013, 9006 ou 9010, ressort incorporé assurant une tension parfaite de la toile.

SOLISTOR À ENROULEMENT VERTICAL - 3 VERSIONS



GUIDÉ COULISSES:
Guidage par coulisses en alu anodisé naturel pour pose de face ou en tableau



STORE FLAMAND:
Store à descente verticale non guidé



GUIDÉ SOUPLE:
Guidage par câbles souples en acier gainé

AUTO PORTÉE RÉTRACTABLE



Toile : + de 250 coloris rayés, unis ou fantaisie
Armature : Aluminium laqué blanc RAL 9010



Lambrequin forme spéciale
Anthracite sablé 200
Pieds larges
Douilles à encastrer dans le béton

ATHÉNÉE 80

Abri de terrasses à doubles pentes

LA PROTECTION DES GRANDS ESPACES

Possibilité de profiter des journées ensoleillées sur un espace de 35 m².

Il est composé d'une ossature en tube acier de 80x40 mm avec pieds en fonte d'aluminium à fixer au sol ou par douilles à encastrer. Son entretien est d'une réelle simplicité.

Manœuvre	Treuil	Électrique
Largeur mini.		1,80 m
Largeur max.		5,80 m
Avancée mini.		2 x 1,50 m
Avancée max.		2 x 3 m
Coloris	Laquée blanc 9010, Anthracite sablé 200	

BRAS LUMINA LED

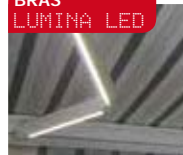

Système éclairage LUMINA LED intégré dans le profil avant et arrière du bras, piloté par télécommande (option).



Toile : + de 250 coloris rayés, unis ou fantaisie
Armature : Aluminium laqué blanc RAL 9010



Toit en aluminium
Lambrequin forme spéciale

ATHÉNÉE 40

Pour terrasses et jardins

POUR PROFITER PLEINEMENT DE SON EXTÉRIEUR

Au bord de votre piscine ou sur votre terrasse, l'Athénée 40 vous protège des rayons du soleil et de l'humidité sur une surface pouvant atteindre les 18 m².

Il est facilement repliable et bénéficie d'un encombrement réduit.

Manœuvre	Treuil	Électrique
Largeur mini.		1,85 m
Largeur max.		4,78 m
Avancée mini.		2 x 1,50 m
Avancée max.		2 x 2 m
Coloris	Laquée blanc 9010	

- Ossature avec piétement repliable en tube carré.
- 2 paires de bras en alu laqué blanc longueur 100 ou 2000 mm.
- 2 barres de charge 2 canaux.
- Ossature en tube d'acier 80 x 40 mm laqué RAL 901.

- Toit alu extrudés composé de 3 profils.
- Barre de charge en alu extrudé.
- Bras L.A.E.
- Joue décorative.

CONSEIL D'EXPERT

Comment entretenir sa toile de store extérieur ?

Un entretien courant de la toile permet d'optimiser sa longévité et de conserver un aspect esthétique impeccable.



Pour cela, **il suffit d'une simple aspiration, soufflage d'air, battage ou brossage à sec.** Pour des tâches plus résistantes ou un entretien plus poussé, **des kits dédiés sont également disponibles, sur commande, chez votre Expert Storiste.**





STORES EXTÉRIEURS SPÉCIFIQUES

Pour vos situations particulières



SOLUTIONS SPÉCIFIQUES

Tous les stores proposés par les Experts Storistes permettent **des configurations et réglages sur-mesure**. Cependant, certaines situations atypiques et/ou complexes exigent des conceptions encore plus spécifiques. Une gamme de protection solaire dédiée a donc été imaginée pour **satisfaire les différents besoins et contraintes des différents secteurs**.

ALIZÉ

Support de toiture adaptable à toutes les vérandas pour éviter l'effet de serre et **maîtriser la chaleur**.



KLIMASTOR

Pour la protection solaire et la ventilation des **grandes surfaces vitrées** et/ou verrières.



SOLARBAIE

Un **store vertical** avec toile d'une grande technicité pour des secteurs variés.



ACCESSOIRES DE TERRASSE

SPACIUM STORE LATÉRAL

Pour **cloisonner votre espace** terrasse.

RAMPE DE CHAUFFAGE ET D'ÉCLAIRAGE

Pour un **chauffage instantané**, avec ou sans équipement d'éclairage intégré.

MOUSTIQUAIRE

Pour se protéger du soleil et des **insectes volants**.



ZÉPHYR

Pour occulter les **petites ouvertures** verticales ou horizontales



BRISE-SOLEIL ORIENTABLE (BSO)

Une **solution design** pour les bâtiments contemporains, maisons d'archi...



15 ans
EXPERTS
STORISTES



Toile: noire
Armature: cadres en aluminium profilé, laqué gris, marron, blanc ou beige
Grille moustiquaire plissée



Autre laquage

MOUSTIQUAIRE PLISSÉE COULISSANTE

Pour portes-fenêtres

LA TRANQUILLITÉ EN JOURNÉE COMME EN SOIRÉE

Idéale pour **les portes-fenêtres**, elle protège votre habitat des moustiques et des rayons ultraviolet. Particulièrement fonctionnelle, elle possède un profil de guidage bas extra-plat ainsi qu'un entraînement par chenille articulée. Ouverture latérale.

MOUSTIQUAIRE ENROULABLE

Pour fenêtres

POUR PROFITER DE LA FRAÎCHEUR DES NUITS D'ÉTÉ

Conçue pour les fenêtres, elle est constituée d'un coffre et de coulisses anti-vent.

- Grille moustiquaire, en PVC, coloris gris, pénétrant dans les coulisses et montée sur un tube en aluminium à enroulement automatique.
- Système réglable de blocage de la ligne de charge en partie basse des coulisses.



Toile: noire
Armature: laqués blanc 9010, gris 7035, marron 8014 et beige 1015



Moteur SOMFY filaire et SOMFY JOB filaire
Autres laquages

La moustiquaire existe également en **cadre fixe**. Conçue en fibre de verre enrobée de PVC et fixée par jonc souple dans un cadre en aluminium profilé laqué gris aluminium, marron ou blanc.



Lames 12 coloris standard



Motorisation
Commande radio
Laquage
Bandeau alu

KLIMASTOR

Tous les types de vérandas Verrières

UNE SOLUTION EFFICACE POUR TOUTES VOS SURFACES VITRÉES !

Le brise-soleil Klimastor assure la protection solaire par l'extérieur des **toitures vitrées** quelles **que soient leur forme** (vérandas, maisons solaires ou bioclimatiques, bow windows, triangulaire, trapèze...).

Gestion de la lumière, température optimisée, protection des rayons... profitez du soleil en toutes saisons!

Protection solaire: Des lames en aluminium de 80 mm de **largeur orientables à 95° pour stopper totalement ou partiellement les rayons du soleil.**

Gestion modulée de la lumière: Une gestion modulée de la lumière avec un effet tamisé en été et une luminosité conservée en hiver.

Protection thermique: le Klimastor gère automatiquement l'orientation des lames selon la température intérieure souhaitée.

- Porte-lames et supports de porte-lames en polyamide armé de fibre de verre, résistant aux intempéries.
- Lames en alliage d'aluminium spécial ourlées en rive afin d'éviter toutes déformations.
- Tringle porte-lames en aluminium blanc 9010,9006 galet.



+ de 200 coloris



Autres laquages
Motorisation
Automatismes



12 coloris



Autre laquage pour structure
Commande radio
Automatismes

BRISE-SOLEIL ORIENTABLE

BSO 65, 80, 70S, 90S, 88Z

Grandes et petites ouvertures vitrées

L'EXCELLENCE DE LA PROTECTION SOLAIRE ET DES ÉCONOMIES D'ÉNERGIE

Les brise-soleil orientables SOLISO **économisent l'énergie de la climatisation** en réduisant les transferts thermiques vers l'intérieur. Les différents modèles de lames permettent de contrôler la diffusion de la lumière et d'atteindre l'obscurcissement partiel. Le réglage de leur inclinaison apporte un confort maximum tout au long de la journée. Les guidages par câbles ou coulisses assurent une bonne intégration sur les façades.

Descriptif

- Boîtier en acier galvanisé.
- Guidage pour coulisses aluminium.

- Lames en aluminium laqué au four.
- Barre de charge en aluminium extrudé.

Avantages des BSO Soliso

- Protection solaire maximum.
- Transfert thermique minimum et économie d'énergie sur la climatisation.
- Diffusion de la lumière contrôlée.
- Souplesse d'utilisation.
- Résistance aux intempéries. L'inclinaison, dite active, des lames n'est pas modifiée par

- des vents forts. Les lames sont maintenues dans des échelles tressées, résistantes et calculées pour des conditions difficiles.
- Choix des matériaux et d'une conception évitant les chocs métalliques provoqués par le vent ou les précipitations.
- Motorisation.
- Fabrication sur-mesure.

SOLARBAIE

Grandes et petites ouvertures vitrées

LE MARIAGE DE L'ÉLÉGANCE ET DE LA PERFORMANCE !

Soliso apporte un nouveau souffle à son store et propose son coffre design et un programme évolutif commun aux stores intérieurs et extérieurs.

Le Solarbaie est un véritable **écran solaire et régulateur de lumière**. Vous pourrez ainsi vous protéger de la lumière partiellement ou totalement. Il se fond avec perfection dans toutes les architectures contemporaines dont il respecte les nouvelles réglementations.

- Tube enrouleur en aluminium extrudé Ø 25, 33, 44,5 mm
- Toile techniques.
- Barre de charge en aluminium extrudé.
- Coffre design en aluminium extrudé 62, 85, 70 carré.
- Finition coffre, barre de charge, coulisse RAL 9010 ou 9006.



+ de 250 coloris rayés, unis ou fantaisies



Laquage



Toiles des gammes Soltis ou Screen (suivant dimensions)



Moteur radio intégrée SLT
Autres laquages

ZÉPHYR

Petites ouvertures

LE VÉLUM DES PETITES OUVERTURES OU DES PUIXS DE LUMIÈRE !

Petit frère de l'Alizé, le Zéphyr a pour différence sa taille le rendant parfait pour occulter les petites ouvertures verticales ou horizontales. **Discret et élégant**, il vous protège des rayons solaires tout en vous assurant un parfait dosage de lumière et de température.

Grâce à ses ressorts, intégrés dans la barre de charge, sa toile affiche une parfaite tension, lui assurant une bonne résistance au vent.

- Coffre complet en aluminium extrudé en 2 parties.
- Toile enroulée dans un coffre.
- Coulisses en aluminium moulées.
- Barre de charge en aluminium extrudé en 2 parties.
- Joues en aluminium moulées pénétrant dans les coulisses avec système de poulie pour guider le câble.

ALIZÉ

Toitures de véranda

ÉVITEZ L'EFFET DE SERRE ET MAÎTRISEZ LA CHALEUR !

Le store Alizé est un véritable **support de toiture**, ses fixations sont adaptables à tous les types de véranda. Un petit coffre protège la toile des intempéries (la toile est enroulée dans le coffre).

Un mécanisme assure une tension parfaite et constante de la toile et des coulisses lui permettent d'obtenir une occultation partielle.

Alizé **tamise la lumière** et **réduit considérablement l'effet de serre**. Les profils aux formes agréables et aux dimensions réduites peuvent être laqués à la couleur de votre véranda, formant ainsi un ensemble harmonieux.

- Coffre complet en aluminium extrudé en 2 parties.
- Coulisses en aluminium permettant le passage des câbles avec supports de fixation moulés en aluminium.
- Barre de charge en aluminium extrudé composé de 2 profils renfermant un système avec ressorts de compensation pour 1 tension permanente de la toile.

LES ACCESSOIRES DE TERRASSE



Océania - lambrequin enroulable et spacium

SPACIUM STORE LATÉRAL

Pour cloisonner votre espace terrasse

Protégez votre intimité ! Le store Spacium permet de cloisonner votre espace terrasse. Ce store peut être installé là où vous le souhaitez. Replié, le Spacium est complètement protégé dans un coffre.

RAMPE DE CHAUFFAGE ET D'ÉCLAIRAGE

Pour un chauffage instantané

Lampe à infrarouge pour un chauffage instantané, ne dégage pas de gaz nocifs et ne consomme pas l'oxygène de la terrasse. Deux spots halogènes orientables d'une puissance de 50 W sur modèle avec éclairage. Réglage à distance du chauffage et de l'éclairage grâce à une télécommande radio RTS SOMFY.

Chauffage sans éclairage



Chauffage éclairage de terrasse IP65





PERGOLAS

Pergolas Toile / Lames / Vélum

LA PERGOLA, UNE SOLUTION IDÉALE POUR...

- ✓ Se protéger du soleil et profiter d'une terrasse ombragée
- ✓ S'abriter du vent et de la pluie
- ✓ Limiter le vis-à-vis pour éviter les regards indiscrets

■ 2 TYPES DE STRUCTURES

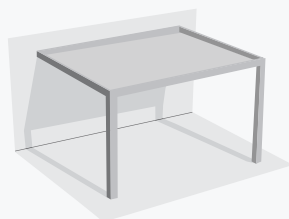

STRUCTURE ADOSSÉE

La pergola la plus courante qui repose sur 2 pieds **est posée obligatoirement contre une façade.**



STRUCTURE AUTOPORTÉE

Pour une pergola autonome, **qui peut se poser n'importe où** (uniquement possible avec le PERGOKLIM).

■ DES PRODUITS ADAPTÉS À TOUTES LES DIMENSIONS



PERGOLAS TOILE

Une solution tendance et efficace à destination du particulier. Les modèles de pergolas à toile repliable permettent de conserver la luminosité de votre intérieur.



PERGOLAS LAMES

Des lames orientables (et rétractables pour le Pergoklim) motorisées pour gérer simplement la chaleur et la lumière.

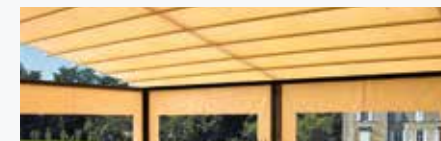

PERGOLAS VELUM

Cette toile tendue rétractable offre une excellente protection solaire et résistance au vent, avec la possibilité d'équiper des stores zip sur les côtés.

! **À SAVOIR** : au-dessus de 5 m² couverts, vous devez effectuer **une déclaration de travaux**, et au-delà de 20 m² faire **une demande de permis de construire.**



+ Automatismes SOMFY
Toiles Soltis 92 ou Orchestra max
Stores latéraux et/ou frontaux SOLIZIP

ATRIUM



Pergola traditionnelle en aluminium avec protection solaire rétractable par enroulement.

Structure en aluminium sur laquelle repose un store Alizé acrylique ou Soltis 92.

- L'Atrium se décline en 1, 2 ou 3 travées dont chaque toile protégée dans un coffre est indépendante.
- Frises et volutes reprennent un style provençal, les cadres de frise sont en aluminium martelé.
- Chaque poteau est surmonté d'un décor composé de deux boules et possède à sa base un pied invisible ou un sabot.
- L'ensemble de la structure est en aluminium laqué, les frises et volutes sont soudées et vissés sur les poteaux.
- La tension de la toile est obtenue par un ou plusieurs ressorts dissimulés dans la barre de charge de l'Alizé.

Manœuvre	électrique			
	Largeur		Avancée	
Pas de 500 mm	Mini	Maxi	Mini	Maxi
Store 1 travée	2,06 m	4 m en Soltis 92 4,56 m en acrylique	2,5 m	4 m
Store 2 travées	4,06 m	7,56 m	2,5 m	4 m
Store 3 travées	8,06 m	9,06 m	2,5 m	4 m
Coloris structure	Laquée noir mat sablé ou mars sablé (aspect rouille satiné) ou blanc. 9010			
Coloris store Alizé	Laquée de la même couleur que la structure noire ou mars sablé ou blanc mat sablé			



+ de 250 coloris rayés, unis ou fantaisie et soltis 86

+ Laquage

VISIUM



Pergola avec protection solaire rétractable par enroulement.

- Pergola motorisée avec protection solaire rétractable par enroulement. Elle est composée de deux traverses fixées au mur et de deux poteaux en façade.
- Un coffre en aluminium protège la toile lorsqu'elle est repliée.
- Les profils et accessoires sont en aluminium laqué.
- La tension de la toile est obtenue grâce à deux vérins à gaz dissimulés dans chaque poutre extérieure.
- Des traverses intermédiaires assurent une rigidité et un maintien optimal de la toile.
- Toile acrylique ou Toiles Soltis 92, Orchestra Max.

Manœuvre	électrique
Largeur maxi.	5,5 m
Avancée maxi.	6 m
Hauteur maxi avant	3 m
Coloris structure	Laquée couleur gris anthracite sablé V05 ou marron métallisé V07 (autres coloris en option)

PERGOLA ALIZÉ

Pergola contemporaine motorisée. Structure en aluminium équipée d'un store Alizé.

- Coffre complet et profils en aluminium extrudé et laqué composé de 2 profils coulisses.
- Barre de charge, poteaux en aluminium extrudé.
- La tension de la toile est assurée par un système à ressorts invisibles dans la barre de charge.
- La toile acrylique ou Soltis est protégée dans un coffre.

Manœuvre	électrique
Largeur minimum	2 m
Largeur maximum	5 m
Avancée mini.	1,5 m
Avancée maxi.	4,25 m
Coloris structure	Aluminium laqué blanc 9010 ou anthracite sablé 200



+ Laquage
Toiles Soltis 92 ou Orchestra max
Stores latéraux et/ou fronton SOLIZIP

+ de 250 coloris rayés, unis ou fantaisie et Soltis 86



SOLINEPTUNE



anthracite V05, V02 métallisé, V01 ou blanc 9010



Laquage
Chauffage
Éclairage
Store

Pergola de protection solaire et pluies modérées.

Traverses fixées au mur et de poteaux en façade pour faire la liaison au sol. Son système d'ouverture / fermeture est silencieux.

- Composé de traverses fixées au mur et de poteaux en façades pour faire la liaison au sol.
- La toile est d'une seule pièce, les joints latéraux conditionnent l'eau à descendre par gravité dans le chéneau frontal, puis elle s'écoule au sol via les poteaux frontaux.
- Son système d'ouverture/fermeture breveté, est silencieux, la Manœuvre des chariots montée sur

roulement à billes se fait grâce aux courroies crantées dissimulés dans les poutres latérales et intermédiaires.

- Barres de charge en aluminium extrudé laquées beige.
- Toile Ferrari Précontraint 502 beige.
- Gouttière en aluminium extrudée avec joues moulées en aluminium.
- Toit de protection de la toile repliée en aluminium.

Manœuvre	électrique			
	Largeur		Avancée	
	Mini	Maxi	Mini	Maxi
Store 1 travée	1,5 m	4,5 m	1,5 m	5 m
Store 2 travées	4,5 m	8 m	2 m	5 m
Coloris structure	Gris anthracite, bronze, sablé, V05, V02 métallisé, V01 ou blanc 9010			



NEPTUNE



Laquage de la structure
éclairage
SOLIZIP

Pergola avec protection solaire rétractable et protection contre la pluie, idéal pour les professionnels.

Le velum Neptune est parfaitement étudié pour couvrir jusqu'à 96 m² de terrasse par une toile étanche d'un seul tenant et repliable. Il est composé de traverses fixées au mur et de poteaux en façade.

- La Pergola Neptune se présente en 1, 2, 3 ou 4 travées.
- La toile de toiture est fabriquée en une seule partie, elle est parfaitement tendue grâce à un système de courroies crantées très robustes entraînées par un ou deux moteurs SOMFY synchronisés. Repliée, elle est protégée sous un toit en aluminium thermolaqué.
- Pente minimum de 15 % pour un bon écoulement des eaux jusqu'à 4 m d'avancée, 20 % au-delà.
- Le chéneau récupère les eaux de pluie qui sont descendues au sol par les poteaux frontaux (80x80) montés sur pieds réglables.
- Fermetures frontales et latérales possibles par SOLIZIP (sauf triangle de pignon).
- Toile Précontraint 502 beige.

Manœuvre	électrique			
	Largeur		Avancée	
	Mini	Maxi	Mini	Maxi
Store 1 travée	3 m	4,5 m	3 m	8 m
Store 2 travées	5 m	8 m	3 m	8 m
Store 3 travées	8 m	12 m	3 m	8 m
Store 4 travées	12,5 m	16 m	3 m	8 m
Coloris structure	Laquée anthracite V05 ou marron métallisé ou V07 (autres coloris en option)			



Fenêtre toile Cristal
Laquage

SOLIZIP

Store solaire à coulisses ZIP, système breveté coffre de 105 mm, manœuvre électrique.

SOLIZIP pour une meilleure résistance au vent, la toile est solidement maintenue dans les coulisses latérales par un système unique de fermeture éclair.

Le SOLIZIP répond aux normes européennes EN 13561 en ce qui concerne la résistance au vent (classe 3, selon dimensions).

SOLIZIP contrôle la chaleur et apporte un excellent confort thermique dans votre pièce de vie supplémentaire en fonction de la toile utilisée.

SOLIZIP est idéal pour équiper les pergolas.

Toiles SOLTIS 86, 92, B92, Précontraint 502, Screen 550, Sunworker (SWK).

Laqué RAL 9010, gris Galet 9006, Gris Anthracite 7016 et Gris Anthracite Sablé 200.

Manœuvre électrique SOMFY io Radio 230 V avec émetteur SITUO MOBILE io Pure

CONSEIL D'EXPERT

Comment bien utiliser les lames orientables de sa Pergola ?

De nombreux paramètres sont à prendre en compte, mais voici quelques repères pour vous y retrouver :

- **À mi-saison** : ouverture maximale pour laisser pénétrer le plus de chaleur et de clarté possible.
- **Quand il pleut** : fermer suffisamment pour empêcher l'humidité d'entrer dans la pergola, mais laisser une petite ouverture pour laisser entrer l'air.
- **Et s'il pleut beaucoup ?** Dans ce cas, optez pour une fermeture totale pour vous protéger.
- **Quand il fait beau** : ouverture à moitié, pour trouver un juste équilibre entre ombre et lumière.



PERGOKLIM

Pour l'habitat individuel et professionnel

UNE PERGOLA A LA POINTE DE LA TECHNOLOGIE
POUR UN NOUVEL ESPACE DE VIE CONFORTABLE ET DURABLE !

Le PERGOKLIM est une pergola entièrement conçue en aluminium extrudé laqué, maintenue par 2 ou 4 poteaux, avec une toiture composée de lames.

- Protection du soleil et climatisation naturelle en été, conservation de la luminosité en hiver.
- Laquage lames, structures et poteaux blanc 9010 brillant gris anthracite 7016 mat ou gris anthracite sablé 200.
- Système innovant à LAMES ORIENTABLES ET RÉTRACTABLES avec motorisation, pour profiter de la terrasse toute l'année.
- 2 gouttières sur l'avancée avec récupération de l'eau dans les poteaux.
- Toiles Soltis 86, 92, B92, Stam 6002, Sreen 550, Sunworker (swk) pour SOLIZIP.
- Produit entièrement fabriqué en France.
- Orientation des lames de 0° à 135° avec joints d'étanchéité en position fermée.



Chaque module est équipé de 2 moteurs tubulaires: un pour l'orientation des lames et l'autre pour le refoulement du tablier.

- + Store ZIP intégré et éclairage LED
- Laquage
- Fenêtre toile Cristal
- Toile précontraint 502



Manœuvre	électrique			
	Largeur		Avancée	
	Mini	Maxi	Mini	Maxi
1 module	1,5 m	4 m	1,567 m	5,017 m
2 modules	3 m	8 m	1,567 m	5,017 m
3 modules	4,5 m	12 m	1,567 m	5,017 m
Coloris structure	Laquage lames, structures et poteaux blanc 9010 brillant gris anthracite 7016 mat ou gris anthracite sablé 200			

Le PERGOKLIM existe en 1, 2 ou 3 modules entièrement réversibles.

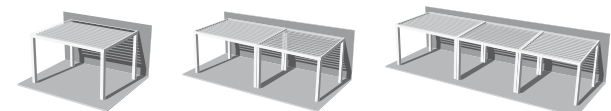



VOLETS

Volets Battants / Coulissants



LES VOLETS, UNE SOLUTION IDÉALE POUR...

- ✓ **Se protéger du soleil** et assurer son confort thermique
- ✓ **Gagner en sécurité**, se protéger des intrusions
- ✓ **Soigner l'esthétique** de son habitat, avec des conceptions design aux finitions soignées

■ 2 TYPES DE VOLETS



VOLET BATTANT

Le charme du volet traditionnel, par emboîtement de lames, avec un large choix de formes et de couleurs.









VOLET COULISSANT

Solution haut de gamme particulièrement adaptée aux architectures modernes, avec un encombrement réduit et une manœuvre simplifiée.

■ UNE LARGE COLLECTION, AVEC DES POSSIBILITÉS DE PERSONNALISATION

Persienne ouverte ou fermée, lames verticales ou horizontales, présence ou non de barres ou écharpes... En plus des différentes formes et coloris au choix, vous avez **la possibilité de composer votre pack sur-mesure pour créer le produit qui vous ressemble vraiment.**



	Rouille / 8003
	Cerise / 3003
	Bleu gris / 5024
	Vert jade / 6027
	Cuivre / 7047
	Gris perle / 7031
	Anthracite / 7016



ENVIE DE CONFORT ET
DE SIMPLICITÉ?

Nos volets existent aussi
en version motorisée!

VOLET COULISSANT



Coloris bois



Options :
Poignées verrou
Laquage

Contemporain, le volet coulissant se déplace latéralement contre la façade d'un bâtiment, il est particulièrement apprécié des utilisateurs pour sa facilité de manœuvre. Son encombrement à l'ouverture est réduit et l'entrebâillement est variable à souhait.

Nos volets coulissants ont quatre configurations possibles en fabrication standard :

- 1 vantail – rail 1 voie
- 2 vantaux – rail 1 voie
- 2 vantaux – rail 2 voies
- 4 vantaux – rail 2 voies.

Les volets sont équipés de deux chariots avec galets composites permettant ainsi le déplacement latéral des panneaux sur le ou les rails en partie haute.

Des patins antiadhésifs sont vissés sous les vantaux, pour favoriser la glisse sur la cornière en partie basse. La course des vantaux est stoppée par des butées de blocage placées dans le ou les rails en partie hautes. Tout les profils sont en aluminium extrudé thermolaqué (label Qualicoat/Qualimarine).

Les types de volets* : Persienné ouvert. Persienné fermé. Persienné symétrique. Pleine lame remplissage. 1/3 persienné 2/3 pleine lame remplissage.

* Volet barre écharpe impossible

VOLET BATTANT



Laquage
Formes cintrées
Dormant
Motorisation

CHARME ET SIMPLICITÉ

En aluminium thermolaqué, le volet battant sur-mesure est disponible dans un large choix de formes et de couleurs.

Le style des volets bois, l'entretien en moins, la robustesse en plus : finies les corvées de grattage, de ponçage et de peinture.

Le volet battant est disponible en 4 packs (Phoenix, Capella, Cassiopée et Cirius) qui **permettent de s'adapter à tous vos besoins et vos envies.**

- Profils à double chambre en alu extrudé thermolaqué au label Qualicoat Qualimarine.
- Fabrication sur-mesure en 1,2,3 ou 4 vantaux.



Persienné lames symétriques

1/3 persienné ouvert
2/3 persienné fermé

Pleines lames verticales

Sans barre
Sans écharpe

Persienné fermé



Persienné ouvert

1/3 persienné ouvert
2/3 pleines lames verticales

Barre écharpe

Barre sans écharpe

Pack	Phoenix	Capella	Cassiopée	Cirius
Polygond	Polygond ou gond tableau indégondable	Polygond ou gond tableau indégondable	Polygond ou gond tableau	Polygond ou gond tableau
Espagnolette	Espagnolette entrebailleur	Espagnolette romantique avec système anti-relevage	Espagnolette à anneau	Système crochet crémaillère avec clips de sécurité
Arrêt au vent	Tourniquet marseillais	Arrêt feuille de sauge en composite réglable	Arrêt automatique	Arrêt automatique
Dardenne	Dardenne alu de type L	Dardenne alu de type L	Dardenne alu de type L	Dardenne alu de type L
Penture	Penture alu à bout feston et œil de Ø 14	Penture alu à bout feston et œil de Ø 14	Penture alu à bout feston et œil de Ø 14	Penture alu à bout feston et œil de Ø 14

Vous avez la possibilité de composer vous-même votre pack. Tous ces accessoires sont disponibles en noir ou en blanc.



VOLETS



STORES
extérieurs

PANORAMA

4 GAMMES DE SOLUTIONS POUR
VOTRE EXTÉRIEUR



PERGOLAS



SPÉCIFIQUES

A photograph of a modern interior space. A large window is partially covered by a brown roller blind. Below the window, a wooden table holds two dark glass bottles and two glasses. A copper-colored pendant light hangs from the ceiling. In the background, a woman in a black top and white shorts stands near a shelf with decorative items.

STORES INTÉRIEURS

*Stores vénitiens alu ou bois / Drapstors / Stores Rouleaux /
Cloisons japonaises / Stores plissés*



LES STORES INTÉRIEURS, UNE SOLUTION IDÉALE POUR...

- ✓ Se protéger du soleil et gérer la luminosité de son intérieur
- ✓ Se protéger des regards extérieurs
- ✓ Décorer ses pièces à vivre

■ DES SOLUTIONS POUR TOUS LES STYLES ET TOUS LES BESOINS !



STORE VÉNITIEN

La solution la plus classique ! Composée de lames horizontales, elle a l'avantage d'être **peu encombrante une fois repliée.**



DRAPSTOR

Une orientation des bandes de 180° **pour maîtriser simplement ombre et lumière.**



STORE ROULEAU

Une toile unie, imprimée, transparente ou opaque **pour habiller les fenêtres, portes ou fenêtres de toit.**



CLOISON JAPONAISE

Une solution raffinée et épurée pour **occulter jusqu'à 6 mètres d'ouverture.**



STORE BATEAU

Ce store en tissu offre **une alternative tendance aux rideaux**, avec une forme simple qui s'adapte à tous les intérieurs.



STORE PLISSÉ

Pour **créer une ambiance douce et feutrée**, avec une fabrication sur-mesure qui s'adapte à toutes les fenêtres.

CONSEIL D'EXPERT



Les 26 mars et 19 avril derniers étaient publiées une nouvelle instruction (NF EN 13120/IN1) et deux normes portant sur les stores intérieurs (NF EN 16433, NF EN 16434).

Le dispositif résultant de ces normes et instruction, destiné à prévenir le risque de strangulation chez les enfants de 0 à 42 mois est devenu obligatoire :

- La hauteur (Hsm) sous les manœuvres sans pièce de rupture doit être d'au moins 1,50 m.
- La hauteur (Hsm) sous les manœuvres avec pièce de rupture (manœuvre chaînette avec butée d'arrêt), doit être d'au moins 600 mm, la hauteur de la manœuvre mesure alors au maximum 2/3 de la hauteur du store (ne concerne uniquement les stores rouleau toile à manœuvre chaînette avec butée).

Soliso Europe a appliqué ce nouveau dispositif sur l'ensemble de ses stores intérieurs qui utilisent des cordons ou chaînettes nécessaires à leur manœuvre.



83 coloris



Montage entre parclozes
Store entre-vitres avec manœuvre par flexible ou bouton moleté
Manœuvre électrique
Guidage latéral par micro câble
Panachage couleurs

Supports universels en acier zingué.

Descriptif:

- Boîtier supérieur profilé en forme de U à pans coupés, en acier laqués au four.
- Lames en alliage d'aluminium traité chimiquement.

STORE VÉNITIEN ALU

25, 35 OU 50 MM

Grandes et petites ouvertures

PROFITEZ D'UNE AMBIANCE RAFFINÉE ET CHALEUREUSE !

Le store Vénitien alu à lames horizontales de 25, 35 ou 50 mm de large est conçu pour **s'adapter à toutes vos ouvertures.**

Ce store sur-mesure est disponible dans **un très grand choix de coloris** (aspect mat, brillant, satiné, imprimé ou perforé) ce qui lui permet d'être un superbe élément de décoration.

Le store Vénitien alu vous permettra de moduler ou d'occulter la lumière selon vos besoins, tout en préservant votre intimité.

Revisitez votre intérieur et donnez-lui un style intemporel, tout en conservant une ambiance à la fois contemporaine et chaleureuse.





STORES BOIS | STORES ET BRISE-SOLEIL À LAMES BOIS



STORE VÉNITIEN BOIS

Grandes et petites ouvertures

L'ESPRIT VOYAGEUR ET L'ÉLÉGANCE COLONIALE DANS VOTRE MAISON !

Fabriqué en Abachiwood (bois exotique), c'est une atmosphère de détente que vous donnerez à vos pièces. Les lames, **d'une largeur de 25, 35, 50, 70 et 90 mm** et d'une **épaisseur de 3 mm**, transforment vos baies vitrées en une composition géométrique raffinée et offrent à la lumière des ombres graphiques séduisantes.

Descriptif:

- Boîtier supérieur en acier laqué.
- Lames bois, épaisseur 3 mm.
- Barre de charge en bois de la couleur des lames.
- Échelles filiformes ou galon.



4 coloris Antique
4 coloris Piano
10 coloris Contemporain
20 coloris Nature



Guidage latéral pour 1 câble perlon
Manœuvre mono commande cordon
Manœuvre électrique

Limites d'utilisation

Lames	Largeur maxl.	Hauteur maxl.	Surface
25	1,4 m	2,5 m	3 m ²
35	2 m	3,5 m	5 m ²
50 et 70	3 m	3,5 m	7, 5 m ²

Encombrement du vénitien bois replié

Hauteur du store	Largeur lames							
	Vénitien intérieur							
	25	35	50	70	25	35	50	70
	Échelles filiformes				Galon			
500	115	115	110	100	150	135	120	115
1000	190	180	150	140	245	200	175	160
1500	270	240	200	180	340	260	225	200
2000	350	300	235	220	430	320	270	240
2500	420	360	275	260	510	380	320	280
3000	-	420	315	300	-	440	370	320
3500	-	480	365	340	-	300	420	360



4 coloris Piano
10 coloris Contemporain
20 coloris Nature



Manœuvre électrique
Cantonnière
Possibilité de forme trapèze

DRAPSTOR BOIS

Grandes ouvertures ou séparation de pièces

CRÉEZ CHEZ VOUS UNE AMBIANCE CHALEUREUSE

Store à bandes verticales, bandes orientables à 180°.

Chic et soft, il transforme votre store en véritable protection solaire. Ses lames en Abachiwood, d'une largeur de 90 mm et d'une épaisseur de 5 mm, vous procurent la chaleur et le charme du bois gorgé d'exotisme.

Descriptif:

- Rail supérieur en aluminium extrudé laqué blanc, marron ou beige 1015, équipé de chariots à friction.
- Lames verticales en bois, largeur 89 mm, épaisseur 5 mm.

STORES TISSU



CLOISON JAPONAISE

Grandes et petites ouvertures ou séparation de pièces

RAFFINEMENT ET SOBRIÉTÉ !

La cloison japonaise crée le décor en jouant **la transparence** et se distingue par un caractère **sobre et épuré**.

Elle permet d'occulter jusqu'à 6 mètres d'ouverture, ainsi elle s'adapte aussi bien aux petits qu'aux grands espaces.

Armature : profils porte panneaux coulissants en aluminium extrudé laqué blanc, avec velcro.

Descriptif :

- Rail supérieur en aluminium extrudé laqué blanc 2, 3, 4 ou 5 canaux.
- Profils porte panneaux coulissants.
- Système d'entraînement des stores bateaux.
- Manœuvre par cordon avec contrepoids ou par lance rideau.



Toile : 51 coloris
Armature : laquée blanche

Lance rideaux

51 déco
61 unis et techniques

Guidage latéral par micro câble ou coulisses en aluminium extrudé
Maxi rouleau toile technique
Manœuvre électrique
Laquage

STORE ROULEAU

Grandes et petites ouvertures

UNE AMBIANCE TAMISÉE ET FEUTRÉE !

Alliant charme et simplicité, ce store est en osmose avec son environnement.

Uni, imprimé, transparent ou opaque, **il habillera à merveille vos parclozes sur fenêtre (ROLDROP), portes ou fenêtres de toit.** Vous serez à l'abri des regards et de l'éblouissement tout en vous assurant une luminosité agréable.

D'une grande facilité d'utilisation, le store Rouleau sur-mesure s'adapte à toutes vos fenêtres.

Descriptif :

- Tube enrouleur en alu extrudé.
- Barre de charge en aluminium extrudé, anodisé naturel ou laqué blanc, ou noir.



51 coloris

Manœuvre par chaînette sans fin
Manœuvre électrique 24 volts
Guidage latéral par micro câble cristal
Équerres de déport

STORE BATEAU

Grandes et petites ouvertures / Vélum

PRENEZ LE LARGE !

Offrez une ambiance jeune et tonique à votre intérieur.

Les plis invisibles lorsque le store est baissé, se forment lorsqu'on le remonte, créant un décor sobre et élégant. Ses larges plis horizontaux lui permettront de faire corps avec votre intérieur et apporteront une touche décorative irremplaçable.

Descriptif :

- Boîtier haut et barre de charge en aluminium laqué au four.
- Barre de charge en aluminium extrudé, intégrée dans le
- fourreau bas.
- Les baleines en aluminium sont anodisées ou laquées noires.
- 2 modèles de stores bateaux : basic + et basic.

CONSEIL D'EXPERT

Filter, tamiser, occulter...
comment choisir sa luminosité ?

Au-delà de la protection thermique, le store intérieur sert également à optimiser le confort visuel, avec une luminosité maîtrisée. Et pour cela, chaque solution a sa propre fonction : au moment de choisir votre équipement, n'oubliez pas de vous poser la question !

• Pour filtrer la lumière

Vous souhaitez la moduler en fonction de vos envies ou des moments de la journée ? Choisissez des modèles comme les stores vénitiens ou à bandes verticales, qui permettent de doser simplement la lumière.

• Pour une ambiance tamisée

Pas de solution spécifique : le choix se fera au niveau de la toile, avec un tissu semi-opaque.

• Pour une occultation totale

Préférez un store bateau, enrouleur ou japonais avec un tissu opaque, qui ne laissera passer aucune luminosité.



80 coloris



Mono commande par chaînette
(impossible sur rail incliné)
Forme trapèze
Moteur électrique
Panachage couleur

DRAPSTOR

Grandes ouvertures ou séparation de pièces

LE PARFAIT DOSAGE DE L'OMBRE ET LA LUMIÈRE !

Permettant une orientation des bandes de 180°, **choisissez entre un subtil éclairage ou une inondation de lumière !**

Sa forme lui assure une ligne sobre et épurée. Celui-ci peut se présenter sous diverses formes et différentes largeurs de bandes soit 127 mm et 90 mm. Ce véritable élément de décoration intemporel est **idéal pour vos baies ou pour la séparation de vos pièces.**

Descriptif:

- Rail supérieur en aluminium, anodisé naturel ou laqué blanc, marron ou beige 1015, équipé de chariots à friction.
- Bandes verticales lestées à l'aide de plaquettes en plastique anti UV.



STORES TISSU

STORE PLISSÉ

Grandes et petites ouvertures / Vélum

IDÉAL POUR LES AMBIANCES DOUCES ET FEUTRÉES, CRÉEZ-VOUS UN UNIVERS ROMANTIQUE ET DÉLICAT.

Le store plissé est d'un encombrement minimum grâce à ses plis de 20 mm. Il s'harmonise avec le reste de la pièce. Sa fabrication sur-mesure lui permet de s'adapter à toutes vos fenêtres. À la verticale ou en toiture de véranda, il filtre la lumière et réfléchit les rayons solaires.

Avec lui, vous avez la possibilité de créer une ambiance à votre style.

Descriptif:

- Profil supérieur et inférieur en aluminium extrudé, laqué au four blanc 9010.

- Tissu plissé à chaud traité antistatique.
- Inclinaison maxi. 15° (26 %).



51 coloris



Manœuvre : électrique, guidage latéral, Équerres de déport



CORDON

La manœuvre est effectuée par tirage direct sur les cordons.

Un frein antichute autobloquant permet l'arrêt du store en position repliée.



CHAÎNETTE

La manœuvre est effectuée par une chaînette avec système de freinage intégré.



MANUEL avec FREIN

Déplacer en hauteur la barre de charge où vous le souhaitez, vous la relâchez et le store reste dans la position demandée. C'est le produit idéal pour les lieux recevant du public.



DOUBLE OUVERTURE PAR POIGNÉE

Store plissé guidé à double ouverture par poignée sur profil haut et bas.



ÉLECTRIQUE

Manœuvre par moteur 24 volts limitation de mouvement par butée haute et basse.

TOILES & DESIGN

ZOOM SUR LA NOUVELLE COLLECTION « INTÉRIEUR »

Au-delà du modèle, du choix des formes et des matières, **la toile est l'élément esthétique qui donnera à votre intérieur tout son caractère.** C'est pourquoi nous accordons tant d'importance à la sélection de nos toiles, pour que chacun puisse trouver celle qui s'accordera parfaitement à son univers.

*650 COLORIS, POUR SATISFAIRE TOUTES LES ENVIES

Vous avez le choix parmi plus de 70 références, avec des couleurs variées pour tous les styles et toutes les idées !

*DES TISSUS D'EXCEPTION

Pour vous proposer le meilleur, nos équipes ont étudié pendant plusieurs mois toutes les nouveautés, les dernières, tendances et testé de nombreux tissus pour sélectionner les références qui allient le mieux performance et élégance.

*LES COUPS DE CŒUR EXPERTS STORISTES



Toile Lima



Toile Belle-Île



Toile Houat



Toile Ouessant

Récapitulatif technique | STORES INTÉRIEURS



- ▲ De série
- ▲ De série suivant montage
- En option

	Vénitien				Rouleau			Cloison japonaise	Drapstor			Bateau		Plissé	
	Venilight 25 mm	Venilight 35 mm	Venilight 50 mm	Vénitien bois 25,35,50,70 ou 90 mm	Luxe	Chaînette	Roldrop		Drapstor 127 mm	Drapstor 90 mm	Lames bois 90 mm	Vertical	Velum	Vertical	Velum
Tissu					▲	▲	▲	▲	▲			▲	▲	▲	▲
Lames alu	▲	▲	▲												
Lames bois				▲							▲				
Lames PVC										●					
Manœuvre	Tirage direct						▲								●
	Tirage par cordon	▲	▲	▲	▲*	▲		▲	▲	▲		▲		▲	
	Orientation par cordon	●	▲		▲*										
	Orientation par tringle	▲			▲*										
	Orientation par chaînette								▲	▲	▲				
	Mono Commande cordon	●							▲	▲		●		▲	
	Mono Commande chaînette	●				▲ métal	▲	▲	●	●		●		●	
	Treuil et manivelle	▲	▲	▲	●										
	Tringle amovible												▲		▲
	Lance rideau								●						
	Bouton moleté (entre vitres)	●													
	Électrique 12 V ou 24 V	● 24 V				Moteur autonome rechargeable	● 12 V		● 12 V	● 12 V	● 12 V	● 24 V		● 24 V	● 24 V
	Électrique 220 V ou 230 V	● 230 V	● 230 V	● 230 V	● 230 V						● 230 V				
	Automatismes	●	●	●	●	●	●		●	●	●	●		●	
Mécanisme	Boîtier coloris assorti	▲	▲	▲	▲										
	Rail aluminium (4 coloris)								▲	▲					
	Rail aluminium laqué blanc								▲			▲	▲	▲	▲
	Coffre aluminium (3 coloris)						●								
	Bandeau aluminium (1 coloris)	●													
	Ressort sans cliquet							▲							
	Montage entre parcloles	●						▲							
Forme trapèze	●														
Guidage latéral	Micro câble perlon	●	●	●	●									●	▲
	Micro câble acier inox														
	Coulisses aluminium														
	Profil guidage PVC														

*Voir tarif

Récapitulatif technique | STORES EXTÉRIEURS

	MONOBLOCS ET TRADITIONNELLES							CASSETTES			COFFRE				LOGGIA ET STORE À PROJECTION		AUTO-PORTÉE		
	Floride sur-mesure	Caribes	Goliath	Monaco monobloc	Monaco Bras indépendants	Ibiza 300	Loggia luxe	Loggia Standard	Marina	Océania ⁽⁶⁾ et Océania LUMINA LED	Osiris Plus	Antalya	Hermès ⁽⁵⁾ et Hermès LUMINA LED	Calysta	Alizé / Alizé Maxi	Bannette à projection	Solistor à projection	Athénée 40	Athénée 80
Largeur maximale en mètres	2 bras: 5,92 m	2 bras: 5,92 m	2 bras: 7 m	2 bras: 5,92 m	2 bras: 9 m	2 bras: 5,35 m	2 bras: 4,76 m	2 bras: 4,76 m	2 bras: 5,35 m	2 bras: 5,95 m	2 bras: 3,55 m	2 bras: 5,40 m	2 bras: 5,95 m	2 bras: 5,94 m	2 m	2 bras: 4,75 m	2 bras: 3 m	2 bras: 4,78 m	4 bras: 5,80 m
		4 bras: 11,77 m			4 bras: 11,77 m		4,76 m électrique	4,76 m électrique		3 bras: 7 m			4 bras: 11,87 m		2 m 16 m	3 bras: 9,43 m			
		6 bras: 14,22 m					4,76 m treuil	4,76 m treuil											
	Type de bras	Bras câble	Bras câble	Bras maxi	Bras câble	Bras câble	Bras câble	Bras câble	Bras câble	L. A. E	Bras câble	L. A. E	L. A. E	L. A. E					Bras câble
Avancée (à ± 4 % selon modèle)	1 ressort: 1,50 m 2 m 2,50 m 2,75 m 3 m 3,50 m avec moteur	1 ressort: 1,50 m 2 m 2,50 m 2 ressorts: 3 m 3,50 m	4 m 4,5 m 5 m 5,5 m	2 ressorts: 3 m 3,50 m 4 m	2 ressorts: 3 m 3,50 m 4 m	1 ressort: 1,50 m 2 m 2,50 m 3 m	1 ressort: 1,50 m 1,75 m 2 m	1 ressort: 1,50 m 1,75 m 2 m	1 ressort: 1,50 m 2 m 2,50 m 3 m	1,50 m 2 m 2,75 m 3,25 m 3,75 m	1 ressort: 1,25 m 1,5 m 2 m	1,50 m 2 m 2,75 m 3,25 m	1,50 m 2 m 2,75 m 3,25 m 3,75 m	De 1,50 à 5 m	De 0,50 à 1,20 m De 0,60 à 1,50 m	De 0,50 à 1,20 m	1 ressort: 1,50 m 2 m	1,50 m 2 m 2,5 m 3 m	
Inclinaison	de 5 à 45°	de 5 à 45°	double inclinaison 16 à 44°	de 5 à 35°	de 5 à 35°	▲ de 0 à 68° ● de 22 à 90°	de 0 à 90°	de 0 à 90°	▲ de 0 à 68° ● de 22 à 90°	de 5 à 25°	de 0 à 60° de 5 à 60°	▲ de 0 à 68° de 22 à 90° ● de 10 à 78°	de 5 à 27°	de 5 à 20°				de 0 à 20°	de 0 à 20°
Pose de face	▲	▲	▲	▲	▲	▲	▲	▲	▲	▲	▲	▲	▲	▲	▲	▲	▲	▲	▲
Pose plafond	●	●	●	●	●	▲	▲	▲	▲	●	▲	▲	▲	▲	▲	▲	▲	●	▲
Auvent de protection	●	●		●	●											●	●	●	
Visserie d'assemblage Inox	▲	▲	▲	▲	▲	▲	▲	▲	▲	▲	▲	▲	▲	▲	▲	▲	▲	▲	▲
Coloris Blanc RAL 9010	▲		▲	▲	▲	▲	▲	▲	▲	▲	▲	▲	▲	▲	▲	▲	▲	▲	▲
Coloris Blanc cassé RAL 1013	▲	▲		▲	▲	▲	▲	▲	▲	▲	▲	▲	▲	▲	▲	▲	▲	▲	▲
Autres coloris gamme SOLISO			Anthracite sablé						Anthracite sablé		●	●	Anthracite sablé	●			RAL 9006	Anthracite sablé	
Gamme SOLISO	▲	▲	▲	▲	▲	▲	▲	▲	▲	▲	▲	▲	▲	▲	▲	▲	▲	▲	▲
Autres toiles	●	●	●	●	●	●	●	●	●	●	●	●	●	●	●	●	●	●	●
Lambrequin ⁽¹⁾	▲	▲	▲	▲	▲	▲	▲	▲	▲	▲	▲	▲	▲	▲		▲	▲	▲	▲
Pack Ambiance ⁽⁴⁾										●			●						
Sun'system ⁽⁴⁾										●			●						
Lumina Led ⁽⁴⁾										●			●						●
Cordon																			
Treuil	●	● sauf 4 et 6 bras		●	● sauf 4 bras	●	●	●	●	●	●	●	● sauf 4 bras	●		●	●	●	●
Moteur filaire	●	●	●	●	●	●	●	●	●	●	●	●	●	●	●	●	●	●	●
Moteur filaire Dépannage manuel	●	●	●	●	●	●	●	●	●	●	●	●	●	●	●	●	●	●	●
Moteur radio intégrée RTS	●	●	●	●	●	●	●	●	●	●	●	●	●	●	●	●	●	●	●
Moteur radio intégrée RTS dépannage manuel	●	● sauf 6 bras								●			●						
Moteur radio intégrée IO	●	●	●	●	●	●	●	●	●	●	●	●	●	●	●	●	●	●	●
Radio déporté sur moteur filaire ⁽²⁾	●	●	●	●	●	●	●	●	●	●	●	●	●	●	●	●	●	●	●
Protection mouvement ⁽³⁾	●	●	●	●	●	●	●	●	●	●	●	●	●	●	●	●	●	●	●
Protection vent	●	●	●	●	●	●	●	●	●	●	●	●	●	●	●	●	●	●	●
Protection soleil	●	●	●	●	●	●	●	●	●	●	●	●	●	●	●	●	●	●	●

- ▲ De série
- En option
- Disponible

Experts Storistes : un label de qualité

Retrouvez-les sur le site www.experts-storistes.com

